

REPÚBLICA FEDERATIVA DO BRASIL
ESTADO DA PARAÍBA
CARTÓRIO AZEVEDO BASTOS
FUNDADO EM 1888
PRIMEIRO REGISTRO CIVIL DE NASCIMENTO E ÓBITOS E PRIVATIVO DE CASAMENTOS, INTERDIÇÕES E TUTELAS DA COMARCA DE JOÃO PESSOA

Av. Epitácio Pessoa, 1145 Bairro dos Estados 58030-00, João Pessoa PB
Tel.: (83) 3244-5404 / Fax: (83) 3244-5484
<http://www.azedobastos.not.br>
E-mail: cartorio@azedobastos.not.br



DECLARAÇÃO DE SERVIÇO DE AUTENTICAÇÃO DIGITAL

O Bel. Válber Azevêdo de Miranda Cavalcanti, Oficial do Primeiro Registro Civil de Nascimentos e Óbitos e Privativo de Casamentos, Interdições e Tutelas com atribuição de autenticar e reconhecer firmas da Comarca de João Pessoa Capital do Estado da Paraíba, em virtude de Lei, etc...

DECLARO ainda que, para garantir transparência e segurança jurídica de todos os atos oriundos da atividade Notarial e Registral no Estado da Paraíba, foi instituído pela Lei nº 10.132, de 06 de novembro de 2013, a aplicação obrigatória de um Selo Digital de Fiscalização Extrajudicial em todos os atos de notas e registro, composto de um código único (por exemplo: Selo Digital: ABC12345-X1X2) e dessa forma, cada autenticação processada pela nossa Serventia pode ser verificada e confirmada tantas vezes quanto for necessário através do site do Tribunal de Justiça do Estado da Paraíba, endereço <https://corregedoria.tjpb.jus.br/selo-digital/>.

A autenticação digital do documento faz prova de que, na data e hora em que ela foi realizada, a empresa ROMANELLI EXPORTACAO E IMPORTACAO LTDA tinha posse de um documento com as mesmas características que foram reproduzidas na cópia autenticada, sendo da empresa ROMANELLI EXPORTACAO E IMPORTACAO LTDA a responsabilidade, única e exclusiva, pela idoneidade do documento apresentado a este Cartório.

Nesse sentido, declaro que a ROMANELLI EXPORTACAO E IMPORTACAO LTDA assumiu, nos termos do artigo 8º, §1º, do Decreto nº 10.278/2020, que regulamentou o artigo 3º, inciso X, da Lei Federal nº 13.874/2019 e o artigo 2º-A da Lei Federal 12.682/2012, a responsabilidade pelo processo de digitalização dos documentos físicos, garantindo perante este Cartório e terceiros, a sua autoria e integridade.

De acordo com o disposto no artigo 2º-A, §7º, da Lei Federal nº 12.682/2012, o documento em anexo, identificado individualmente em cada Código de Autenticação Digital* ou na referida sequência, poderá ser reproduzido em papel ou em qualquer outro meio físico.

Esta DECLARAÇÃO foi emitida em **16/06/2021 15:33:35 (hora local)** através do sistema de autenticação digital do Cartório Azevêdo Bastos, de acordo com o Art. 1º, 10º e seus §§ 1º e 2º da MP 2200/2001, como também, o documento eletrônico autenticado contendo o Certificado Digital do titular do Cartório Azevêdo Bastos, poderá ser solicitado diretamente a empresa ROMANELLI EXPORTACAO E IMPORTACAO LTDA ou ao Cartório pelo endereço de e-mail autentica@azedobastos.not.br Para informações mais detalhadas deste ato, acesse o site <https://autdigital.azedobastos.not.br> e informe o Código de Autenticação Digital

Esta Declaração é válida por tempo indeterminado e está disponível para consulta em nosso site.

*Código de Autenticação Digital: 108261606215964482607-1 a 108261606215964482607-2

‡Legislações Vigentes: Lei Federal nº 8.935/94, Lei Federal nº 10.406/2002, Medida Provisória nº 2200/2001, Lei Federal nº 13.105/2015, Lei Estadual nº 8.721/2008, Lei Estadual nº 10.132/2013, Provimento CGJ Nº 003/2014 e Provimento CNJ Nº 100/2020.

O referido é verdade, dou fé.

CHAVE DIGITAL

00005b1d734fd94f057f2d69fe6bc05b895e7b7772ffeb75faea04be77b6cd474f7c9148cb9d986b7c7bb991d15f1068a010aea5223b204445d2cbb40a1999f142d7110a5ec9d651adf7642d58579a22



Presidência da República
Casa Civil
Medida Provisória Nº 2.200-2,
de 24 de agosto de 2001.





ESTADO DO PARANÁ
POLÍCIA MILITAR DO PARANÁ
CORPO DE BOMBEIROS
3GB - SPCIP CAMBE



CLCB - CERTIFICADO DE LICENCIAMENTO DO CORPO DE BOMBEIROS - CLCB
3.9.01.22.0000769162-72

A Seção de Prevenção Contra Incêndio e a Desastres do Corpo de Bombeiros Militar do Estado do Paraná licencia a edificação/estabelecimento/evento/área de risco abaixo qualificada, por estar em conformidade com a legislação de prevenção contra incêndio e a desastres em vigor:

ROMANELLI EXPORTAÇÃO E IMPORTAÇÃO LTDA

Nome Fantasia: ROMANELLI EXPORTAÇÃO E IMPORTAÇÃO

CPF/CNPJ: 05.453.447/0001-30

Código da Atividade Econômica (CNAE):

7739/0-99 - ALUGUEL DE OUTRAS MÁQUINAS E EQUIPAMENTOS COMERCIAIS E INDUSTRIAIS NÃO ESPECIFICADOS ANTERIORMENTE, SEM OPERADOR

6810/2-02 - ALUGUEL DE IMÓVEIS PRÓPRIOS

6810/2-01 - COMPRA E VENDA DE IMÓVEIS PRÓPRIOS

4661/3-00 - COMÉRCIO ATACADISTA DE MÁQUINAS, APARELHOS E EQUIPAMENTOS PARA USO AGROPECUÁRIO

3314/7-17 - MANUTENÇÃO E REPARAÇÃO DE MÁQUINAS E EQUIPAMENTOS DE TERRAPLENAGEM, PAVIMENTAÇÃO E CONSTRUÇÃO, EXCETO TRATORES

2930/1-01 - FABRICAÇÃO DE CABINES, CARROCERIAS E REBOQUES PARA CAMINHÕES

2920/4-01 - FABRICAÇÃO DE CAMINHÕES E ÔNIBUS

2825/9-00 - FABRICAÇÃO DE MÁQUINAS E EQUIPAMENTOS PARA SANEAMENTO BÁSICO E AMBIENTAL, PEÇAS E ACESSÓRIOS

2812/7-00 - FABRICAÇÃO DE EQUIPAMENTOS HIDRÁULICOS E PNEUMÁTICOS, PEÇAS E ACESSÓRIOS, EXCETO VÁLVULAS

2854/2-00 - FABRICAÇÃO DE MÁQUINAS E EQUIPAMENTOS PARA TERRAPLENAGEM, PAVIMENTAÇÃO E CONSTRUÇÃO, PEÇAS E ACESSÓRIOS, EXCETO TRATORES

Logradouro: AV JOSE BONIFACIO Número: 3793

Complemento: PAVILHAO 08 Bairro: ATALAIA Município: CAMBE-PR

PREVENÇÃO E COMBATE A INCÊNDIO E A DESASTRES

Área Total: 12.883,80 m²

Altura Total: 0,00 m

Área Vistoriada: 10.707,87 m²

Altura Área Vistoriada: 0,00 m

Ocupação: I-2 - LOCAIS ONDE AS ATIVIDADES EXERCIDAS E OS MATERIAIS UTILIZADOS APRESENTAM MÉDIO POTENCIAL DE INCÊNDIO (CARGA DE INCÊNDIO ACIMA DE 300MJ/M² A 1.200 MJ/M²)

Capacidade de Público: 100 PESSOAS

Uso de GLP: CONFORME CENTRAL DE GLP PREVISTA EM PROJETO APROVADO

Medidas de prevenção e combate a incêndios e a desastres:

COMPARTIMENTAÇÃO HORIZONTAL E COMPARTIMENTAÇÃO VERTICAL

ACESSO DE VIATURA NA EDIFICAÇÃO E ÁREAS DE RISCO

ILUMINAÇÃO DE EMERGÊNCIA

CONTROLE DE MATERIAIS DE ACABAMENTO E REVESTIMENTO

HIDRANTE E MANGOTINHOS

BRIGADA DE INCÊNDIO

SINALIZAÇÃO DE EMERGÊNCIA

ALARME DE INCÊNDIO

SAÍDAS DE EMERGÊNCIA

RESISTÊNCIA AO FOGO DOS ELEMENTOS DE CONSTRUÇÃO

GERENCIAMENTO DE RISCO DE INCÊNDIO

EXTINTORES DE INCÊNDIO

Projeto Técnico NIB: 947/2013



Documento emitido eletronicamente pelo Sistema PrevFogo.

A autenticidade deve ser confirmada no endereço www.prevfogo.pr.gov.br através do link "Verificar Autenticidade Documentos."



ESTADO DO PARANÁ
POLÍCIA MILITAR DO PARANÁ
CORPO DE BOMBEIROS
3GB - SPCIP CAMBE



NOTA:

OBSERVAÇÕES

Esta licença perde a validade, a qualquer tempo, caso ocorram alterações que impliquem em inconformidade com a legislação de prevenção e combate a incêndio e a desastres em vigor.
O Corpo de Bombeiros Militar poderá fiscalizar a edificação/estabelecimento/área de risco/evento a qualquer tempo.

LICENÇA VÁLIDA ATÉ: 7 de Julho de 2023



Documento emitido eletronicamente pelo Sistema PrevFogo.
A autenticidade deve ser confirmada no endereço www.prevfogo.pr.gov.br através do link "Verificar Autenticidade Documentos."



Prefeitura Municipal de Cambé

ESTADO DO PARANÁ

Secretaria Municipal de Fazenda

CERTIDÃO QUANTO AOS DÉBITOS À FAZENDA MUNICIPAL

CERTIDÃO NEGATIVA DE DÉBITOS Nº/ANO: 23073/2022

CONTRIBUINTE: 321591 - ROMANELLI EXPORTACAO E IMPORTACAO LTDA

CPF/CNPJ: 05.453.447/0001-30

ENDEREÇO: AVN JOSE BONIFACIO

Nº: 3793

BLOCO: 0

APTO/SALA/LOJA: L- 27 EZ

BAIRRO: LOTES E CHACARAS

COMPLEMENTO: SUB DIV LT 27 / KM 167 / PAVILHAO 08

MUNICÍPIO: CAMBE

UF: PR

CEP: 86.181-570



ATIVIDADE: 2854-2/00 - Fabricação de máquinas e equipamentos para terraplenagem, pavimentação e construção, peças e acessórios, exceto tratores; 6810-2/01 - Compra e venda de imóveis próprios; 2930-1/01 - Fabricação de cabines, carrocerias e reboques para caminhões; 7739-0/99 - Aluguel de outras máquinas e equipamentos comerciais e industriais não especificados anteriormente, sem operador; 4661-3/00 - Comércio atacadista de máquinas, aparelhos e equipamentos para uso agropecuário; partes e peças; 2920-4/01 - Fabricação de caminhões e ônibus; 6810-2/02 - Aluguel de imóveis próprios; 2825-9/00 - Fabricação de máquinas e equipamentos para saneamento básico e ambiental, peças e acessórios; 2812-7/00 - Fabricação de equipamentos hidráulicos e pneumáticos, peças e acessórios, exceto válvulas; 3314-7/17 - Manutenção e reparação de máquinas e equipamentos de terraplenagem, pavimentação e construção, exceto tratores

Conforme disposto no Art. 194 do Código Tributário Municipal – CTM-, aprovado pela Lei nº 454/83 de 22/12/1983, a alterações posteriores, certificamos que revendo nossos registros não encontramos, nesta data, débitos de tributos Mobiliários, Imobiliários e de Dívida Ativa, pendentes de regularização referente ao contribuinte de que se trata. Fica ressalvado o direito de o Município inscrever e cobrar as dívidas que venham a ser apuradas

FINALIDADE: DE CONCORRÊNCIA/LICITAÇÃO.

Emitida em: 25/10/2022 - Válida até: 23/01/2023

ESTA CERTIDÃO ABRANGE SOMENTE O CONTRIBUINTE ACIMA IDENTIFICADO E A NÃO EXISTÊNCIA DE DÉBITOS À DATA DE EMISSÃO.

Código de Autenticidade: e52ce3b246b7

Para verificar: <http://sgm.cambe.pr.gov.br:8180/Autenticacao/certidaoAutenticado>



Prefeitura Municipal de Cambé

ESTADO DO PARANÁ

Secretaria Municipal de Fazenda

CERTIDÃO QUANTO AOS DÉBITOS À FAZENDA MUNICIPAL



CONTRIBUINTE: 321591 - ROMANELLI EXPORTACAO E IMPORTACAO LTDA

CPF/CNPJ: 05.453.447/0001-30

ENDEREÇO: AVN JOSE BONIFACIO

Nº: 3793

BLOCO: 0

APTO/SALA/LOJA: L- 27 EZ

BAIRRO: LOTES E CHACARAS

COMPLEMENTO: SUB DIV LT 27 / KM 167 / PAVILHAO 08

MUNICÍPIO: CAMBE

UF: PR

CEP: 86.181-570

em levantamentos posteriores, assim como de efetuar ou rever lançamentos sobre fatos geradores já ocorridos.

Código de Autenticidade: e52ce3b246b7

Para verificar: <http://sgm.cambe.pr.gov.br:8180/Autenticacao/certidaoAutenticado>

RUA PARA, 264, CENTRO, CAMBE-PR, CEP: 86.181-240

Fone: (43) 3174-0565 | e-mail: iss@cambe.pr.gov.br | site: <http://www.cambe.pr.gov.br>



MINISTÉRIO DA FAZENDA
Secretaria da Receita Federal do Brasil
Procuradoria-Geral da Fazenda Nacional



**CERTIDÃO POSITIVA COM EFEITOS DE NEGATIVA DE DÉBITOS RELATIVOS AOS TRIBUTOS
FEDERAIS E À DÍVIDA ATIVA DA UNIÃO**

Nome: ROMANELLI EXPORTACAO E IMPORTACAO LTDA
CNPJ: 05.453.447/0001-30

Ressalvado o direito de a Fazenda Nacional cobrar e inscrever quaisquer débitos de responsabilidade do sujeito passivo acima identificado que vierem a ser apuradas, é certificado que:

1. constam débitos administrados pela Secretaria da Receita Federal do Brasil (RFB) com exigibilidade suspensa nos termos do art. 151 da Lei nº 5.172, de 25 de outubro de 1966 - Código Tributário Nacional (CTN), ou objeto de decisão judicial que determina sua desconsideração para fins de certificação da regularidade fiscal, ou ainda não vencidos; e
2. constam nos sistemas da Procuradoria-Geral da Fazenda Nacional (PGFN) débitos inscritos em Dívida Ativa da União (DAU) com exigibilidade suspensa nos termos do art. 151 do CTN, ou garantidos mediante bens ou direitos, ou com embargos da Fazenda Pública em processos de execução fiscal, ou objeto de decisão judicial que determina sua desconsideração para fins de certificação da regularidade fiscal.

Conforme disposto nos arts. 205 e 206 do CTN, este documento tem os mesmos efeitos da certidão negativa.

Esta certidão é válida para o estabelecimento matriz e suas filiais e, no caso de ente federativo, para todos os órgãos e fundos públicos da administração direta a ele vinculados. Refere-se à situação do sujeito passivo no âmbito da RFB e da PGFN e abrange inclusive as contribuições sociais previstas nas alíneas 'a' a 'd' do parágrafo único do art. 11 da Lei nº 8.212, de 24 de julho de 1991.

A aceitação desta certidão está condicionada à verificação de sua autenticidade na Internet, nos endereços <<http://rfb.gov.br>> ou <<http://www.pgfn.gov.br>>.

Certidão emitida gratuitamente com base na Portaria Conjunta RFB/PGFN nº 1.751, de 2/10/2014.
Emitida às 16:13:35 do dia 21/10/2022 <hora e data de Brasília>.
Válida até 19/04/2023.

Código de controle da certidão: **A026.5813.9983.00AA**
Qualquer rasura ou emenda invalidará este documento.



PODER JUDICIÁRIO
JUSTIÇA DO TRABALHO



CERTIDÃO NEGATIVA DE DÉBITOS TRABALHISTAS

Nome: ROMANELLI EXPORTACAO E IMPORTACAO LTDA (MATRIZ E FILIAIS)
CNPJ: 05.453.447/0001-30
Certidão n°: 21744216/2022
Expedição: 10/07/2022, às 09:58:40
Validade: 06/01/2023 - 180 (cento e oitenta) dias, contados da data de sua expedição.

Certifica-se que **ROMANELLI EXPORTACAO E IMPORTACAO LTDA (MATRIZ E FILIAIS)**, inscrito(a) no CNPJ sob o n° **05.453.447/0001-30**, **NÃO CONSTA** como inadimplente no Banco Nacional de Devedores Trabalhistas. Certidão emitida com base nos arts. 642-A e 883-A da Consolidação das Leis do Trabalho, acrescentados pelas Leis ns.º 12.440/2011 e 13.467/2017, e no Ato 01/2022 da CGJT, de 21 de janeiro de 2022. Os dados constantes desta Certidão são de responsabilidade dos Tribunais do Trabalho.

No caso de pessoa jurídica, a Certidão atesta a empresa em relação a todos os seus estabelecimentos, agências ou filiais.

A aceitação desta certidão condiciona-se à verificação de sua autenticidade no portal do Tribunal Superior do Trabalho na Internet (<http://www.tst.jus.br>).

Certidão emitida gratuitamente.

INFORMAÇÃO IMPORTANTE

Do Banco Nacional de Devedores Trabalhistas constam os dados necessários à identificação das pessoas naturais e jurídicas inadimplentes perante a Justiça do Trabalho quanto às obrigações estabelecidas em sentença condenatória transitada em julgado ou em acordos judiciais trabalhistas, inclusive no concernente aos recolhimentos previdenciários, a honorários, a custas, a emolumentos ou a recolhimentos determinados em lei; ou decorrentes de execução de acordos firmados perante o Ministério Público do Trabalho, Comissão de Conciliação Prévia ou demais títulos que, por disposição legal, contiver força executiva.



Comprovante de Inscrição Cadastral - CICAD

Inscrição no CAD/ICMS	Inscrição CNPJ	Início das Atividades
90338320-84	05.453.447/0001-30	05/2005



Empresa / Estabelecimento

Nome Empresarial **ROMANELLI EXPORTACAO E IMPORTACAO LTDA**
 Título do Estabelecimento
 Endereço do Estabelecimento **AV JOSE BONIFACIO, 3793, PAVLH 08 - VILA ATALAIÁ - CEP 86181-570**
FONE: (43) 3174-9000
 Município de Instalação **CAMBE - PR, DESDE 05/2005**
(Estabelecimento Matriz)

Qualificação

Situação Atual **ATIVO - REGIME NORMAL / NORMAL - DIA 12 DO MES+1, DESDE 05/2019**
 Natureza Jurídica **206-2 - SOCIEDADE EMPRESÁRIA LTDA**
 Atividade Econômica Principal do Estabelecimento **2854-2/00 - FABRICACAO DE MAQUINAS E EQUIPAMENTOS PARA TERRAPLENAGEM, PAVIMENTACAO E CONSTRUCAO, PECAS E ACESSORIOS, EXCETO TRATORES**
 Atividade(s) Econômica(s) Secundária(s) do Estabelecimento **2812-7/00 - FABRICACAO DE EQUIPAMENTOS HIDRAULICOS E PNEUMATICOS, PECAS E ACESSORIOS, EXCETO VALVULAS**
2825-9/00 - FABRICACAO DE MAQUINAS E EQUIPAMENTOS PARA SANEAMENTO BASICO E AMBIENTAL, PECAS E ACESSORIOS

Quadro Societário

Tipo	Inscrição	Nome Completo / Nome Empresarial	Qualificação
CPF	581.758.819-68	JOSE CARLOS ROMANELLI	SÓCIO-ADMINISTRADOR
CPF	539.473.719-34	ILSON ROMANELLI	SÓCIO-ADMINISTRADOR

Este CICAD tem validade até 28/12/2022.



Estado do Paraná
 Secretaria de Estado da Fazenda
 Receita Estadual do Paraná

CAD/ICMS Nº 90338320-84

Emitido Eletronicamente via Internet
28/11/2022 9:39:53

Dados transmitidos de forma segura
 Tecnologia CELEPAR

Os dados cadastrais deste estabelecimento poderão ser confirmados via Internet www.fazenda.pr.gov.br



Estado do Paraná
Secretaria de Estado da Fazenda
Receita Estadual do Paraná

Certidão Positiva
de Débitos Tributários e de Dívida Ativa Estadual
com Efeitos de Negativa
(Art. 206 do CTN)
Nº 028233283-47



Certidão fornecida para o CNPJ/MF: **05.453.447/0001-30**
Nome: **ROMANELLI EXPORTACAO E IMPORTACAO LTDA**

Ressalvado o direito da Fazenda Pública Estadual inscrever e cobrar débitos ainda não registrados ou que venham a ser apurados, certificamos que, verificando os registros da Secretaria de Estado da Fazenda, constatamos existir pendências cadastradas em nome do contribuinte acima identificado, nesta data, as quais estão com a exigibilidade suspensa nos termos dos incisos II, III e/ou VI, do art. 151, do Código Tributário Nacional (Lei 5.172/1966).

Obs.: Esta Certidão engloba todos os estabelecimentos da empresa e refere-se a débitos de natureza tributária e não tributária, bem como ao descumprimento de obrigações tributárias acessórias

Válida até 22/01/2023 - Fornecimento Gratuito

A autenticidade desta certidão deverá ser confirmada via Internet
www.fazenda.pr.gov.br

CNH Digital

Departamento Nacional de Trânsito



REPUBLICA FEDERATIVA DO BRASIL
MINISTÉRIO DA INFRAESTRUTURA
DEPARTAMENTO NACIONAL DE TRÂNSITO
CARTEIRA NACIONAL DE HABILITAÇÃO

PR

VALIDA EM TODO O TERRITÓRIO NACIONAL
2175170214

ILSON ROMANELLI

DOC. IDENTIDADE/ORG. EMISSOR/UF
3082418 SESP PR

CPF
539.473.719-34

DATA NASCIMENTO
08/12/1965

FILIAÇÃO
ROBERTO ROMANELLI
IVANI BUSSADORI ROMANELLI

PERMISSÃO ACC CAT. HAB.
AC AC

Nº REGISTRO
12:52395942

VALIDADE
18/11/2025

1ª HABILITAÇÃO
27/11/1985

OBSERVAÇÕES
A

ASSINATURA DO PORTADOR

LOCAL
LONDRINA, PR

DATA EMISSÃO
24/11/2020

ASSINADO DIGITALMENTE
DEPARTAMENTO ESTADUAL DE TRÂNSITO

55968710247
PR919130582

PARANÁ

DENATRAN CONTRAN

QR-CODE



Documento assinado com certificado digital em conformidade com a Medida Provisória nº 2200-2/2001. Sua validade poderá ser confirmada por meio do programa Assinador Serpro.

As orientações para instalar o Assinador Serpro e realizar a validação do documento digital estão disponíveis em:
< <http://www.serpro.gov.br/assinador-digital> >, opção Validar Assinatura.

SERPRO / DENATRAN

ILSON
ROMANELLI:5
3947371934

Assinado de forma digital
por ILSON
ROMANELLI:53947371934
Dados: 2021.09.23 13:50:56
-03'00'

O presente documento digital foi conferido com o original e assinado digitalmente por GUILHERME ALVES SILVA em quinta-feira, 23 de setembro de 2021 16:16:53 GMT-03:00, CNS: 04.043-6 - CARTÓRIO DO 1º OFÍCIO DE NOTAS DE BH/MG, nos termos da medida provisória N. 2.200-2 de 24 de agosto de 2001. Sua autenticidade deverá ser confirmada no endereço eletrônico www.cenad.org.br/autenticidade. O presente documento digital pode ser convertido em papel por meio de autenticação no Tabelionato de Notas. Provimento nº 100/2020 CNJ - artigo 22.

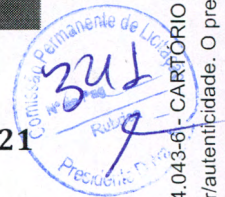

MANIFESTO

DATA: 23/09/2021

Certifico que o original foi apresentado no formato físico, **autenticado no formato digital**, convertido para o formato de longa duração - PDF/A, e assinado digitalmente nos termos nos termos da medida provisória N. 2.200-2 de 24 de agosto de 2001, V, do 7º, da lei 8935/94 e VIII, do art. 2º, Provimento 100 do Conselho Nacional de Justiça, pela plataforma da CENAD: Central Notarial de Autenticação Digital do Colégio Notarial do Brasil, do que dou fé.

Autenticidade deverá ser confirmada no endereço eletrônico
www.cenad.org.br/autenticidade.

Os atos notariais eletrônicos reputam-se autênticos e detentores de fé pública, como previsto na legislação processual, Art. 16 do Provimento 100 do CNJ. O nome do responsável pelo ato, encontra-se nos termos verticais da referida autenticação.

Belo Horizonte, na data da assinatura digital supra.

SELO DE CONSULTA, ESCANEIE:

PODER JUDICIÁRIO - TJMG
CORREGEDORIA-GERAL DE JUSTIÇA

1 Primeiro
Ofício de Notas
Belo Horizonte

SELO DE CONSULTA: FAA36607
CÓDIGO SEGURANÇA: 2736.8 234.2563.6483

Quantidade de atos praticados: 2 (2:1302)
Atos praticado(s) por: Fabio Antonio Martins - Tabelião Substituto
Emitt: 13,64 TFF: 4,06 Vr. final: 17,70 ISSQN: 0,00
Consulte a validade deste selo no site:
<http://selos.tjmg.jus.br>





VALIDA EM TODO O TERRITÓRIO NACIONAL

REGISTRO: 1.168.442-5 DATA DE EMISSÃO: 17/01/2008

— JOSE CARLOS ROMANELLI

S. BR/CAU ROBERTO ROMANELLI

IVANI DISSAPORT ROMANELLI

NACIONALIDADE: LOMBRIA/PR DATA DE NASCIMENTO: 20/10/1964

ENDEREÇO: COMARCA=LOMBRIA/PR, 1 OFICINA

CPF: 170634,11700-304, 90400-137

SECRETARIA DE ESTADO DA SEGURANÇA PÚBLICA INSTITUTO DE IDENTIFICAÇÃO DO PARANÁ

SECRETARIA FEDERAL DO IDOS

INSTITUTO DE IDENTIFICAÇÃO DO PARANÁ

SECRETARIA DE ESTADO DA SEGURANÇA PÚBLICA INSTITUTO DE IDENTIFICAÇÃO DO PARANÁ

SECRETARIA FEDERAL DO IDOS

INSTITUTO DE IDENTIFICAÇÃO DO PARANÁ

JOSE CARLOS ROMANELLI:5
8175881968

Assinado de forma digital
por JOSE CARLOS
ROMANELLI:58175881968
Dados: 2021.09.23
15:06:05 -03'00'



343
7
Praticante de Juris
Praticante de Juris

MANIFESTO

DATA: 23/09/2021

Certifico que o original foi apresentado no formato físico, **autenticado no formato digital**, convertido para o formato de longa duração - PDF/A, e assinado digitalmente nos termos nos termos da medida provisória N. 2.200-2 de 24 de agosto de 2001, V, do 7º, da lei 8935/94 e VIII, do art. 2º, Provimento 100 do Conselho Nacional de Justiça, pela plataforma da CENAD: Central Notarial de Autenticação Digital do Colégio Notarial do Brasil, do que dou fé.

Autenticidade deverá ser confirmada no endereço eletrônico
www.cenad.org.br/autenticidade.

Os atos notariais eletrônicos reputam-se autênticos e detentores de fé pública, como previsto na legislação processual, Art. 16 do Provimento 100 do CNJ. O nome do responsável pelo ato, encontra-se nos termos verticais da referida autenticação.

Belo Horizonte, na data da assinatura digital supra.

SELO DE CONSULTA, ESCANEIE:

PODER JUDICIÁRIO - TJMG
CORREGEDORIA-GERAL DE JUSTIÇA

1 Primeiro
Ofício de Notas
Selo, Belo Horizonte

SELO DE CONSULTA: FAA36607
CÓDIGO SEGURANÇA: 2736-8 234-2563-6483

Quantidade de atos praticados: 2 (2:1302)
Ato(s) praticado(s) por: Fabio Antonio Martins - Tabelião Substituto
Emot.: 13,64 TFF: 4,06 Vr. final: 17,70 ISSQN: 0,00
Consulte a validade deste selo no site:
<http://selos.tjmg.jus.br>





+55 43 3174 9000

www.romaneli.com.br
romaneli@romaneli.com.br



INSTRUMENTO DE PROCURAÇÃO AD JUDICIA ET EXTRA

OUTORGANTE: ROMANELLI EXPORTAÇÃO E IMPORTAÇÃO LTDA, pessoa jurídica de direito privado, devidamente inscrita sob o Cadastro Nacional de Pessoas Jurídicas sob o nº 05.453.447/0001-30, com sede na Av. José Bonifácio nº 3793, Vila Atalaia, Cambé/PR, CEP 86.181-570, neste ato representada por seus sócios administradores, **JOSÉ CARLOS ROMANELLI**, brasileiro, divorciado, empresário, portador do RG nº 3.168.642-3 SSP/PR e CPF nº 581.758.819-68, residente e domiciliado na Rua Vila Lobos, 303, Jardim Tucano, Londrina/PR e **ILSON ROMANELLI**, brasileiro, separado judicialmente, empresário, portador do RG nº 3.280.281-8 SSP-PR e CPF nº 539.473.719-34, residente e domiciliado na Rua das Ataléias, 77, Condomínio Alphaville, Londrina/PR;

OUTORGADOS: **JOSÉ CARLOS ROMANELLI**, brasileiro, divorciado, empresário, portador do RG nº 3.168.642-3 SSP/PR e CPF nº 581.758.819-68, residente e domiciliado na Rua Vila Lobos, 303, Jardim Tucano, Londrina/PR e **ILSON ROMANELLI**, brasileiro, separado judicialmente, empresário, portador do RG nº 3.280.281-8 SSP-PR e CPF nº 539.473.719-34, residente e domiciliado na Rua das Ataléias, 77, Condomínio Alphaville, Londrina/PR;

PODERES: a outorgante confere aos outorgados, **JUNTOS OU SEPARADAMENTE**, os poderes inerentes à cláusula *ad judicium et extra*, para, como se presente fossem os representantes da outorgante, defender os seus direitos e interesses, representando-a perante qualquer instância ou tribunal, bem como perante repartições públicas, podendo propor ações ou contestar, interpor recursos ou contrarrazoar, fazer acordo na forma prevista no CPC, assinar declaração, firmar termo de compromisso, receber valores e dar quitação e especialmente para representá-lo em licitações públicas de qualquer instância governamental (municipal, estadual ou federal), seja da administração direta ou indireta, com poderes específicos para assinar documentos, declarações, propostas, nomear prepostos para representar a outorgante nos processos licitatórios, credenciar terceiros para representar a outorgante nos processos licitatórios, formular lances, negociar preço, interpor recursos e desistir de sua interposição e praticar todos os demais atos pertinentes ao certame para correta participação da empresa, podendo substabelecer os poderes com ou sem reserva de poderes.

Cambé/PR, em 27 de agosto de 2019

JOSÉ CARLOS ROMANELLI

ILSON ROMANELLI

ROMANELLI EXPORTAÇÃO E IMPORTAÇÃO LTDA

OUTORGANTE

O RECONHECIMENTO DE FIRMA(S) ESTÁ NO VERSO

JOSE CARLOS ROMANELLI:58175881968
Assinado de forma digital por JOSE CARLOS ROMANELLI:58175881968
Dados: 2022.10.31 09:23:08 -03:00

Av. José Bonifácio, 3793 - Vila Atalaia
86181-570 - Cambé - PR | Brasil



O presente documento digital foi conferido com o original e assinado digitalmente por GUILHERME ALVES SILVA, em segunda-feira, 31 de outubro de 2022 11:38:32 GMT-03:00, CNS: 04.043-6 - CARTÓRIO DO 1º OFÍCIO DE NOTAS DE BH/MG, nos termos da medida provisória N. 2.200-2 de 24 de agosto de 2001. Sua autenticidade deverá ser confirmada no endereço eletrônico www.cenad.org.br/autenticidade. O presente documento digital pode ser convertido em papel por meio de autenticação no Tabelação de Notas. Provimento nº 100/2020 CNJ - artigo 22.



12º TABELIONATO DE NOTAS
 Celso Santos de Oliveira - Tabelião

Avenida Arthur Thomas, 268
 Jd Bandeirantes - Londrina - PR
 Fone: (43) 3328-3334 / 3824-6304
 notas.santos@sercomtel.com.br

PR

Reconheço por semelhança a(s) firma(s) de:

JOSE CARLOS ROMANELLI, ILSON ROMANELLI.....

hTh9l...o7KUL - CDZnN - 8Gepc

Londrina, 15 de Agosto de 2019

[Handwritten signature]



CELSON SANTOS DE OLIVEIRA JUNIOR
 TABELIÃO SUBSTITUTO

JOSE CARLOS
 ROMANELLI:581758
 81968

Assinado de forma digital por
 JOSE CARLOS
 ROMANELLI:58175881968
 Dados: 2022.10.31 09:23:29 -03'00'

O presente documento digital foi conferido com o original e assinado digitalmente por GUILHERME ALVES SILVA, em segunda-feira, 31 de outubro de 2022 11:38:32 GMT-03:00, CNS: 04.043-6 - CARTÓRIO DO 1º OFÍCIO DE NOTAS DE BH/MG, nos termos da medida provisória N. 2.200-2 de 24 de agosto de 2001. Sua autenticidade deverá ser confirmada no endereço eletrônico www.cenad.org.br/autenticidade. O presente documento digital pode ser convertido em papel por meio de autenticação no Tabelionato de Notas. Provimento nº 100/2020 CNJ - artigo 22.



MANIFESTO

DATA: 31/10/2022



Certifico que o original foi apresentado no formato eletrônico, **autenticado no formato digital**, convertido para o formato de longa duração - PDF/A, e assinado digitalmente nos termos nos termos da medida provisória N. 2.200-2 de 24 de agosto de 2001, V, do 7º, da lei 8935/94 e VIII, do art. 2º, Provimento 100 do Conselho Nacional de Justiça, pela plataforma da CENAD: Central Notarial de Autenticação Digital do Colégio Notarial do Brasil, do que dou fé.

Autenticidade deverá ser confirmada no endereço eletrônico
www.cenad.org.br/autenticidade.

Os atos notariais eletrônicos reputam-se autênticos e detentores de fé pública, como previsto na legislação processual, Art. 16 do Provimento 100 do CNJ. O nome do responsável pelo ato, encontra-se nos termos verticais da referida autenticação.

Belo Horizonte, na data da assinatura digital supra.

SELO DE CONSULTA, ESCANEIE:

PODER JUDICIÁRIO - TJMG
CORREGEDORIA-GERAL DE JUSTIÇA

1 Primeiro
Ofício de Notas
Belo Horizonte

SELO DE CONSULTA: GDH32274
CÓDIGO SEGURANÇA: 1985.3773.3747.4672

Quantidade de atos praticados: 3 (3:1302)
Ato(s) praticado(s) por: Guilherme Alves Silva - Escrevente
Emol: 24,75 TFI: 7,35 Vr. Final: 32,10 ISSQN: 0,00
Consulte a validade deste selo no site:
<http://selos.tjmg.jus.br>





REPÚBLICA FEDERATIVA DO BRASIL
CADASTRO NACIONAL DA PESSOA JURÍDICA



NÚMERO DE INSCRIÇÃO 05.453.447/0001-30 MATRIZ	COMPROVANTE DE INSCRIÇÃO E DE SITUAÇÃO CADASTRAL	DATA DE ABERTURA 19/12/2002
NOME EMPRESARIAL ROMANELLI EXPORTACAO E IMPORTACAO LTDA		
TÍTULO DO ESTABELECIMENTO (NOME DE FANTASIA) ROMANELLI EXPORTACAO E IMPORTACAO		PORTE DEMAIS
CÓDIGO E DESCRIÇÃO DA ATIVIDADE ECONÔMICA PRINCIPAL 28.54-2-00 - Fabricação de máquinas e equipamentos para terraplenagem, pavimentação e construção, peças e acessórios, exceto tratores		
CÓDIGO E DESCRIÇÃO DAS ATIVIDADES ECONÔMICAS SECUNDÁRIAS 28.12-7-00 - Fabricação de equipamentos hidráulicos e pneumáticos, peças e acessórios, exceto válvulas 28.25-9-00 - Fabricação de máquinas e equipamentos para saneamento básico e ambiental, peças e acessórios 29.20-4-01 - Fabricação de caminhões e ônibus 29.30-1-01 - Fabricação de cabines, carrocerias e reboques para caminhões 33.14-7-17 - Manutenção e reparação de máquinas e equipamentos de terraplenagem, pavimentação e construção, exceto tratores 46.61-3-00 - Comércio atacadista de máquinas, aparelhos e equipamentos para uso agropecuário; partes e peças 68.10-2-01 - Compra e venda de imóveis próprios (Dispensada *) 68.10-2-02 - Aluguel de imóveis próprios (Dispensada *) 77.39-0-99 - Aluguel de outras máquinas e equipamentos comerciais e industriais não especificados anteriormente, sem operador		
CÓDIGO E DESCRIÇÃO DA NATUREZA JURÍDICA 206-2 - Sociedade Empresária Limitada		
LOGRADOURO AV JOSE BONIFACIO	NÚMERO 3793	COMPLEMENTO PAVLH 08
CEP 86.181-570	BAIRRO/DISTRITO VILA ATALAIA	MUNICÍPIO CAMBE
		UF PR
ENDEREÇO ELETRÔNICO	TELEFONE (43) 3323-6282	
ENTE FEDERATIVO RESPONSÁVEL (EFR) *****		
SITUAÇÃO CADASTRAL ATIVA	DATA DA SITUAÇÃO CADASTRAL 03/11/2005	
MOTIVO DE SITUAÇÃO CADASTRAL		
SITUAÇÃO ESPECIAL *****	DATA DA SITUAÇÃO ESPECIAL *****	

(*) A dispensa de alvarás e licenças é direito do empreendedor que atende aos requisitos constantes na Resolução CGSIM nº 51, de 11 de junho de 2019, ou da legislação própria encaminhada ao CGSIM pelos entes federativos, não tendo a Receita Federal qualquer responsabilidade quanto às atividades dispensadas.

Aprovado pela Instrução Normativa RFB nº 1.863, de 27 de dezembro de 2018.

Emitido no dia 04/12/2022 às 17:51:41 (data e hora de Brasília).

Página: 1/1

Voltar

Imprimir

**CAIXA**
CAIXA ECONÔMICA FEDERAL**Certificado de Regularidade
do FGTS - CRF**

Inscrição: 05.453.447/0001-30
Razão Social: ROMANELLI EXPORTACAO E IMPORTACAO LTDA
Endereço: ROD CELSO GARCIA CID 2451 / JARDIM ANA ELIZA / CAMBE / PR / 86187-000

A Caixa Econômica Federal, no uso da atribuição que lhe confere o Art. 7, da Lei 8.036, de 11 de maio de 1990, certifica que, nesta data, a empresa acima identificada encontra-se em situação regular perante o Fundo de Garantia do Tempo de Serviço - FGTS.

O presente Certificado não servirá de prova contra cobrança de quaisquer débitos referentes a contribuições e/ou encargos devidos, decorrentes das obrigações com o FGTS.

Validade: 10/12/2022 a 08/01/2023

Certificação Número: 2022121001145240352362

Informação obtida em 21/12/2022 10:31:43

A utilização deste Certificado para os fins previstos em Lei esta condicionada a verificação de autenticidade no site da Caixa:
www.caixa.gov.br



SOMEVAL

CAMINHÕES

O melhor negócio em caminhões Ford



ATESTADO DE CAPACIDADE TÉCNICA

Atestamos para quem possa interessar, que a empresa ROMANELLI EXPORTACAO E IMPORTACAO LTDA, inscrita no CNPJ sob nº 05.453.447/0001-30, com sede na Av. José Bonifácio - Vila Atalaia - Cambé/PR, é fornecedora de equipamentos asfálticos bem como de todas as peças necessárias para o seu bom funcionamento, e realizou o fornecimento de (08) oito equipamentos, sendo eles:

- (04) quatro Espargidores de Asfalto - Modelo: EHR-600 EFLOW
- (04) quatro Multi Distribuidores de Agregado - Modelo: MDR-9 EFLOW - 9M³

Fomos prontamente atendidos, tendo sido cumprido a entrega dos produtos e demais características dos equipamentos.

O referido equipamento está nos atendendo satisfatoriamente, com boa produtividade e qualificação técnica. Estamos também satisfeitos com o atendimento técnico, sendo que até a presente data, não temos conhecimento de nada que possa desabonar a idoneidade técnica e comercial da empresa.

Tubarão/SC, 19 de Agosto de 2019.



LUCIANO MENEZES

RG: 2563675/SC - CPF: 774.023.759-00

Sócio - Administrador

SOMEVAL SOCIEDADE MERCANTIL DE VEÍCULOS AUTOMOTORES LTDA

Someval Sociedade Mercantil de Veículos Automotores Ltda.

Luciano Menezes - Sócio Administrador

CPF: 774.023.759-00, nº da C.I 2.563.675-8

ROMANELLI
EXPORTACAO E
IMPORTACAO
LTDA:05453447
000130

Assinado de forma digital por ROMANELLI EXPORTACAO E IMPORTACAO LTDA:05453447000130
Dados: 2021.11.29 10:18:11 -03'00'

83 706 788/0002-64
I.E. 255.6336.068

SOMEVAL - SOCIEDADE MERCANTIL DE VEÍCULOS AUTOMOTORES LTDA
CNPJ: 83.706.788/0002-64 - Inscrição Estadual: 255.633.068
BR 101 - Km. 336 - Bairro: São João - CEP: 88.708-352 - Tubarão - SC Cx. P. 1170 - Fone/Fax: (48) 3621-0160 KM 336
e-mail: someval@somevalcaminhoes.com.br

SOMEVAL SOCIEDADE MERCANTIL DE VEÍCULOS AUTOMOTORES LTDA.
SÃO JOÃO - CEP 88708-352
TUBARÃO - SC

Confira os dados do ato em: <https://selodigital.tjpb.jus.br> ou Consulte o Documento em: <https://azevedobastos.not.br/documento/108262911215858204278>



CARTÓRIO

Autenticação Digital Código: 108262911215858204278-1
Data: 29/11/2021 10:25:14
Valor Total do Ato: R\$ 4,66
Selo Digital Tipo Normal C: AMA73859-PKHR

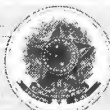

CNJ: 06.870-0

Cartório Azevêdo Bastos

Av. Presidente Epitácio Pessoa - 1145
Bairro dos Estados, João Pessoa - PB
(83) 3244-5404 - cartorio@azevedobastos.not.br
<https://azevedobastos.not.br>

Válber Azevêdo de M. Cavalcanti
Titular

TJPB



O presente documento digital foi conferido com o original e assinado digitalmente por Venancio Luiz Gomes Fernandes, em segunda-feira, 29 de novembro de 2021 10:36:54 GMT-03:00, CNS: 06.870-0 - Cartório Azevêdo Bastos - 1º Ofício de Registro Civil das Pessoas Naturais e de Interdições e Tutel/PB, nos termos da medida provisória N. 2.200-2 de 24 de agosto de 2001. Sua autenticidade deverá ser confirmada no endereço eletrônico www.cenad.org.br/autenticidade. O presente documento digital pode ser convertido em papel por meio de autenticação no Tabelionato de Notas. Provisamento nº 100/2020 CNJ - artigo 22.



ROMANELLI
EXPORTACAO E
IMPORTACAO
LTDA:05453447000130

Assinado de forma digital
por ROMANELLI
EXPORTACAO E
IMPORTACAO
LTDA:05453447000130
Dados: 2021.11.29 10:18:33
-03'00'

1º TABELIONATO DE NOTAS E PRÓTESTOS
Av. Marquino de Cabral, 3499 B - Centro - CEP 88101-801 - Tubarão - SC - Tel: (48) 3527-5407
Clóvis Gonzalez Cabral - Tabelião

Reconheço por VERDADEIRA a(s) firma(s) de
LUCIANO MENEZES

do que dou fé. Tubarão, (SC), 29/08/2019. VLM
VERA LUCIA DE MEDEIROS-ESCREVENTE
Selo Digital de fiscalização: NORMAL-FON01736-YSH6
Emol: 3,25 Selo: 1,95 ISS: 0,09 = 5,29
Confira os dados do ato em: selo.tjpb.jus.br

Confira os dados do ato em: <https://selodigital.tjpb.jus.br> ou Consulte o Documento em: <https://azevedobastos.not.br/documento/108262911215858204278>



CARTÓRIO

Autenticação Digital Código: 108262911215858204278-2
Data: 29/11/2021 10:25:15
Valor Total do Ato: R\$ 4,68
Selo Digital Tipo Normal C: AMA73860-HIGS;

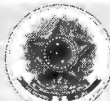

CNJ: 06.870-4

Cartório Azevêdo Bastos

Av. Presidente Epitácio Pessoa - 1145
Baixo dos Estados, João Pessoa - PB
(83) 3244-5404 - cartorio@azevedobastos.not.br
<https://azevedobastos.not.br>

Válber Azevêdo de M. Cavalcanti
Titular

TJPB



O presente documento digital foi conferido com o original e assinado digitalmente por Venancio Luiz Gomes Fernandes, em segunda-feira, 29 de novembro de 2021 10:36:54 GMT-03:00, CNS: 06.870-0 - Cartório Azevêdo Bastos - 1º Ofício de Registro Civil das Pessoas Naturais e de Interdições e Tutelas, nos termos da medida provisória N. 2.200-2 de 24 de agosto de 2001. Sua autenticidade deverá ser confirmada no endereço eletrônico www.cenad.org.br/autenticidade. O presente documento digital pode ser convertido em papel por meio de autenticação no Tabelionato de Notas. Provedor n.º 100/2020 CNJ - artigo 22.

REPÚBLICA FEDERATIVA DO BRASIL
ESTADO DA PARAÍBA
CARTÓRIO AZEVEDO BASTOS
FUNDADO EM 1888
PRIMEIRO REGISTRO CIVIL DE NASCIMENTO E ÓBITOS E PRIVATIVO DE CASAMENTOS, INTERDIÇÕES E TUTELAS DA COMARCA DE JOÃO PESSOA

Av. Epitácio Pessoa, 1145 Bairro dos Estados 58030-00, João Pessoa PB
Tel.: (83) 3244-5404 / Fax: (83) 3244-5484
<http://www.azevedobastos.not.br>
E-mail: cartorio@azevedobastos.not.br



DECLARAÇÃO DE SERVIÇO DE AUTENTICAÇÃO DIGITAL

O Bel. Válber Azevêdo de Miranda Cavalcanti, Oficial do Primeiro Registro Civil de Nascimentos e Óbitos e Privativo de Casamentos, Interdições e Tutelas com atribuição de autenticar e reconhecer firmas da Comarca de João Pessoa Capital do Estado da Paraíba, em virtude de Lei, etc...

DECLARO ainda que, para garantir transparência e segurança jurídica de todos os atos oriundos da atividade Notarial e Registral no Estado da Paraíba, foi instituído pela Lei nº 10.132, de 06 de novembro de 2013, a aplicação obrigatória de um Selo Digital de Fiscalização Extrajudicial em todos os atos de notas e registro, composto de um código único (por exemplo: Selo Digital: ABC12345-X1X2) e dessa forma, cada autenticação processada pela nossa Serventia pode ser verificada e confirmada tantas vezes quanto for necessário através do site do Tribunal de Justiça do Estado da Paraíba, endereço <https://corregedoria.tjpb.jus.br/selo-digital/>.

A autenticação digital do documento faz prova de que, na data e hora em que ela foi realizada, a empresa ROMANELLI EXPORTACAO E IMPORTACAO LTDA tinha posse de um documento com as mesmas características que foram reproduzidas na cópia autenticada, sendo da empresa ROMANELLI EXPORTACAO E IMPORTACAO LTDA a responsabilidade, única e exclusiva, pela idoneidade do documento apresentado a este Cartório.

Nesse sentido, declaro que a ROMANELLI EXPORTACAO E IMPORTACAO LTDA assumiu, nos termos do artigo 8º, §1º, do Decreto nº 10.278/2020, que regulamentou o artigo 3º, inciso X, da Lei Federal nº 13.874/2019 e o artigo 2º-A da Lei Federal 12.682/2012, a responsabilidade pelo processo de digitalização dos documentos físicos, garantindo perante este Cartório e terceiros, a sua autoria e integridade.

De acordo com o disposto no artigo 2º-A, §7º, da Lei Federal nº 12.682/2012, o documento em anexo, identificado individualmente em cada Código de Autenticação Digital¹ ou na referida sequência, poderá ser reproduzido em papel ou em qualquer outro meio físico.

Esta DECLARAÇÃO foi emitida em **30/11/2021 15:25:41 (hora local)** através do sistema de autenticação digital do Cartório Azevedo Bastos, de acordo com o Art. 1º, 10º e seus §§ 1º e 2º da MP 2200/2001, como também, o documento eletrônico autenticado contendo o Certificado Digital do titular do Cartório Azevedo Bastos, poderá ser solicitado diretamente a empresa ROMANELLI EXPORTACAO E IMPORTACAO LTDA ou ao Cartório pelo endereço de e-mail autentica@azevedobastos.not.br Para informações mais detalhadas deste ato, acesse o site <https://autdigital.azevedobastos.not.br> e informe o Código de Autenticação Digital

Esta Declaração é válida por **tempo indeterminado** e está disponível para consulta em nosso site.

¹Código de Autenticação Digital: 108262911215858204278-1 a 108262911215858204278-2

²Legislações Vigentes: Lei Federal nº 8.935/94, Lei Federal nº 10.406/2002, Medida Provisória nº 2200/2001, Lei Federal nº 13.105/2015, Lei Estadual nº 8.721/2008, Lei Estadual nº 10.132/2013, Provimento CGJ N° 003/2014 e Provimento CNJ N° 100/2020.

O referido é verdade, dou fé.

CHAVE DIGITAL

00005b1d734fd94f057f2d69fe6bc05b95255f2934be010b38c89fa86ea58f230ce4bd7bf861f4b80231b4f5c116b2c184ed7086ee3b33ae59b58d4612184c1142d7110a5ec9d651adf7642d58579a22



Presidência da República
Casa Civil
Medida Provisória Nº 2.200-2,
de 24 de agosto de 2001.





ATESTADO DE QUALIFICAÇÃO TÉCNICA

FIRCON CONSTRUÇÃO CIVIL LTDA, pessoa jurídica de direito privado, estabelecida à Avenida Prefeito Sincler Sambatti, 9970-B, Zona 38, Anel Viário Contorno Sul, cidade de Maringá, Estado do Paraná, inscrita no C.N.P.J. sob o nº 02.901.390/0001-04, declara e atesta, para os devidos fins de participação em certames licitatórios, que a empresa **ROMANELLI EXPORTACAO E IMPORTACAO LTDA**, inscrita no CNPJ sob nº 05.453.447/0001-30, com sede na Av. José Bonifácio – Vila Atalaia – Cambé/PR, é fornecedora de equipamentos asfálticos bem como de todas as peças necessárias para o seu bom funcionamento, e realizou o fornecimento de (17) dezessete equipamentos, sendo eles:

- (01) um Rolo Compactador – Modelo: RCR-400T
- (07) sete Multi Distribuidores de Agregado – Modelo: MDR-20
- (01) um Comboio de Lubrificação – Modelo: CCR-500
- (08) oito Usinas de Micropavimento – Modelo: UHR-700/900 9M³

Fomos prontamente atendidos, tendo sido cumprido fielmente com o prazo de entrega e todas as características e componentes do equipamento adquirido, e não temos conhecimento de nada que possa desabonar a idoneidade técnica e comercial da empresa supracitada.

Maringá, 10 de Março de 2021

02.901.390/0001-04
FIRCON CONSTRUÇÃO CIVIL LTDA
R. Pioneiro Henrique Alves de Souza, 316
Parque Aeroporto - Zona 38 - CEP: 87055-030
MARINGÁ - PR

FIRCON Construção Civil Ltda.
CNPJ 02.901.390/0001-04
Guilherme Fernandes Martins
Fone/Fax 0xx44 3268-6806
Maringá - Paraná - Brasil

Rua Pioneiro Henrique Alves de Souza, 316, Parque Aeroporto, Zona 38,
CEP 87055-030 – Maringá – Paraná
Telefax: (0xx44) 3268-6806 site www.fircon.com.br e-mail adm@fircon.com.br



REPÚBLICA FEDERATIVA DO BRASIL
ESTADO DA PARAÍBA
CARTÓRIO AZEVEDO BASTOS
FUNDADO EM 1888
PRIMEIRO REGISTRO CIVIL DE NASCIMENTO E ÓBITOS E PRIVATIVO DE CASAMENTOS, INTERDIÇÕES E TUTELAS DA COMARCA DE JOÃO PESSOA

Av. Epitácio Pessoa, 1145 Bairro dos Estados 58030-00, João Pessoa PB
Tel.: (83) 3244-5404 / Fax: (83) 3244-5484
<http://www.azevedobastos.not.br>
E-mail: cartorio@azevedobastos.not.br



DECLARAÇÃO DE SERVIÇO DE AUTENTICAÇÃO DIGITAL

O Bel. Válber Azevêdo de Miranda Cavalcanti, Oficial do Primeiro Registro Civil de Nascimentos e Óbitos e Privativo de Casamentos, Interdições e Tutelas com atribuição de autenticar e reconhecer firmas da Comarca de João Pessoa Capital do Estado da Paraíba, em virtude de Lei, etc...

DECLARO ainda que, para garantir transparência e segurança jurídica de todos os atos oriundos da atividade Notarial e Registral no Estado da Paraíba, foi instituído pela Lei nº 10.132, de 06 de novembro de 2013, a aplicação obrigatória de um Selo Digital de Fiscalização Extrajudicial em todos os atos de notas e registro, composto de um código único (por exemplo: Selo Digital: ABC12345-X1X2) e dessa forma, cada autenticação processada pela nossa Serventia pode ser verificada e confirmada tantas vezes quanto for necessário através do site do Tribunal de Justiça do Estado da Paraíba, endereço <https://corregedoria.tjpb.jus.br/selo-digital/>.

A autenticação digital do documento faz prova de que, na data e hora em que ela foi realizada, a empresa ROMANELLI EXPORTACAO E IMPORTACAO LTDA tinha posse de um documento com as mesmas características que foram reproduzidas na cópia autenticada, sendo da empresa ROMANELLI EXPORTACAO E IMPORTACAO LTDA a responsabilidade, única e exclusiva, pela idoneidade do documento apresentado a este Cartório.

Nesse sentido, declaro que a ROMANELLI EXPORTACAO E IMPORTACAO LTDA assumiu, nos termos do artigo 8º, §1º, do Decreto nº 10.278/2020, que regulamentou o artigo 3º, inciso X, da Lei Federal nº 13.874/2019 e o artigo 2º-A da Lei Federal 12.682/2012, a responsabilidade pelo processo de digitalização dos documentos físicos, garantindo perante este Cartório e terceiros, a sua autoria e integridade.

De acordo com o disposto no artigo 2º-A, §7º, da Lei Federal nº 12.682/2012, o documento em anexo, identificado individualmente em cada Código de Autenticação Digital ou na referida sequência, poderá ser reproduzido em papel ou em qualquer outro meio físico.

Esta DECLARAÇÃO foi emitida em **01/02/2022 19:39:44 (hora local)** através do sistema de autenticação digital do Cartório Azevedo Bastos, de acordo com o Art. 1º, 10º e seus §§ 1º e 2º da MP 2200/2001, como também, o documento eletrônico autenticado contendo o Certificado Digital do titular do Cartório Azevedo Bastos, poderá ser solicitado diretamente a empresa ROMANELLI EXPORTACAO E IMPORTACAO LTDA ou ao Cartório pelo endereço de e-mail autentica@azevedobastos.not.br Para informações mais detalhadas deste ato, acesse o site <https://autdigital.azevedobastos.not.br> e informe o Código de Autenticação Digital

Esta Declaração é válida por **tempo indeterminado** e está disponível para consulta em nosso site.

¹**Código de Autenticação Digital:** 108261103211161533939-1

²**Legislações Vigentes:** Lei Federal nº 8.935/94, Lei Federal nº 10.406/2002, Medida Provisória nº 2200/2001, Lei Federal nº 13.105/2015, Lei Estadual nº 8.721/2008, Lei Estadual nº 10.132/2013, Provimento CGJ N° 003/2014 e Provimento CNJ N° 100/2020.

O referido é verdade, dou fé.

CHAVE DIGITAL

00005b1d734fd94f057f2d69fe6bc05b7fa05db753c76a8b477cecd40f97d76bfe03344755c271009a46ebd16fb7b74885a65fe319834ec643263ae5348c01542d7110a5ec9d651adf7642d58579a22



Presidência da República
Casa Civil
Medida Provisória Nº 2.200-2
de 24 de agosto de 2001.



CARTORIO AZEVEDO BASTOS OFÍCIO DE REGISTRO CIVIL DAS PESSOAS NATURAIS E TABELIONATO DE NOTAS - Código CNJ 06.870-8
 21 Avenida Itália Paraná, 1-6 - Jardim Itaipó - 81250-900 - Curitiba - PR - 041 334-1466 Fax 041 334-5454

Autenticação Digital
 De acordo com os artigos 1º, 3º e 7º inc. V 8º, 41 e 52 da Lei Federal 8.933/1994 e Art. 6º Inc. XII da Lei Estadual 8.721/2008 assinado e autenticado em imagem digitalizada, reprodução fiel do documento apresentado e conferido neste ato. O referido é verdade. Dou fé.
Cód. Autenticação: 108261909191213390477-1; Data: 19/09/2019 12:18:54

Selo Digital de Fiscalização Tipo Normal C: AJC32880-W3O6;
 Valor Total do Ato: R\$ 4,42
 Confira os dados do ato em: <https://selodigital.tjpb.jus.br>

Wilson Azevedo de Miranda Cavalcanti
 Titular

FEDERATIVA DO BRASIL



REPÚBLICA FEDERATIVA do BRASIL – ESTADO do PARANÁ
 Federative Republic of Brazil – State of Paraná

TRADUÇÃO JURAMENTADA SWORN/CERTIFIED TRANSLATION

TRADUÇÃO Nº Translation no.	0633	LIVRO Nº File no.	015	PÁGINAS Pages	017 a 020	Nº DE LAUDAS No. of Laudas ¹	3.0
DOCUMENTO(S) TRADUZIDO(S) Translated Document(s):							
Certificado DAN 1309035 C001, expedido por EXIDA® na cidade de Sellersville, Estado norte-americano da Pensilvânia, EUA.*****							
POR BY	REGISTRO Nº License no.			CIDADE/ESTADO City/State			
WILSON AMARO GONÇALVES FILHO	12/222-T – JUCEPAR			Londrina, Paraná (PR).			
TRADUTOR PÚBLICO E INTÉRPRETE COMERCIAL Public Sworn/Certified Translator and Interpreter				EMOLUMENTOS Fees		R\$ ***180,00***	

Esta é uma página de segurança, anexada à tradução juramentada para garantir-lhe a autenticidade e inviolabilidade. Cada tradução possui uma página de segurança única e numerada em série.

This is a security page attached to the translation to ensure its authenticity and inviolability. Each translation has a single security page with a unique serial number.

TRADUÇÃO FEITA, ASSINADA E REGISTRADA EM:
 Translation made, signed and recorded on:

DIA DAY	MÊS MONTH	ANO YEAR
03	JULHO	2018

Eu, Wilson Amaro Gonçalves Filho, Tradutor Público Intérprete Comercial, CERTIFICO por meio desta que a tradução em Português aqui anexada foi feita nos termos do Decreto Federal Nº 13.609 de 21/10/1943, constituindo uma representação oficial e fidedigna ao texto original em INGLÊS.

O conteúdo desta tradução é verdadeiro. Dou fé.
 In witness whereof,

Wilson Amaro Gonçalves Filho
 Tradutor Público | Public Sworn/Certified Translator

I, Wilson Amaro Gonçalves Filho, Public Sworn Translator and Commercial Interpreter, hereby CERTIFY that the English translation hereto attached was made in accordance to the Federal Decree no. 13609 of 21/OCT/1943, and it constitutes an official, true and accurate representation of the original PORTUGUESE text.

This translation does not imply in judgment of form and/or authenticity of the content of the document presented for translation.



¹ For Public Sworn/Certified Translations, one "lauda" refers to an amount of text equivalent to 1,000 keystrokes counted without spaces. (In accordance with Directive JCP no. 22/2010 of 16/DEC/2010) | Nas traduções Juramentadas (PR), uma lauda equivale a uma quantidade de texto equivalente a 1000 toques, contados sem espaços. (Portaria JCP Nº 55/2010 de 16/DEZ/2010, Art. 1º).

03 JUL 2018





REPÚBLICA FEDERATIVA do BRASIL
Estado do Paraná - Comarca de Londrina
Junta da Indústria, Comércio e Assuntos do MERCOSUL
Wilson Amaro Gonçalves Filho
Tradutor Público e Intérprete Comercial
Matrícula 12/222-T | Junta Comercial do Paraná - JUCEPAR



TRADUÇÃO: 0633 ARQUIVO: 015 FOLHAS: 017 a 020 04 Folhas : 3,0 Laudas.

Wilson Amaro Gonçalves Filho, abaixo assinado Tradutor Público e Intérprete Comercial para o idioma INGLÊS, sediado na cidade de Londrina, Estado do Paraná, Brasil, legalmente constituído, juramentado e matriculado no ano de 2012 na Meritíssima Junta Comercial do Estado do Paraná sob o número 12/222-T, com fé-pública reconhecida em todo o território da República Federativa do Brasil, CERTIFICA que traduziu para o vernáculo o Certificado DAN 1309035 C001, expedido por EXIDA® na cidade de Sellersville, Estado norte-americano da Pensilvânia, EUA. Tal documento foi traduzido, conforme fornecido pela parte interessada, em estrita observância ao ofício do referido tradutor na forma que segue:

Início da tradução

Página 1 de 2



O fabricante está autorizado a utilizar a marca:



Tradução deste selo:
**CERTIFICADO
SIL 2 CAPAZ
exida
IEC 61508**

**Certificado
DAN 1309035 C001**

Por meio deste, exida confirma que:

**Família PLUS+1® de Controladores de Segurança²
com Núcleo³ de Segurança Modular para GUIA
PLUS+1®
[da] empresa "Danfoss Power Solutions" (EUA)
[em] Ames, [Estado do] IOWA - EUA**

Foi avaliada pelos requisitos relevantes
[das normas internacionais]:

**IEC⁴ 61508 : 2010 Seções 1-7
IEC 62061:2005+ A1:2012+ A2:2015**

e cumpre com os requerimentos, fornecendo
nível de integridade para:

**Capacidade Sistemática: SC 2 (SIL 2 Capaz)
Capacidade Aleatória: Elemento Tipo B
SIL 2 @ HFT=0; Rota 1_R
PFH, PFD_{AVG} e Restrições de Arquitetura
devem ser verificadas para cada aplicação.**

Continua na próxima página >

² No original, em inglês, conta "PLUS+1® Safety Controller Family with Modular Safety Kernel for PLUS+1® GUIDE". Trata-se de nome comercial de linha de componentes físicos periférico de equipamento de informática (i.e. hardware).

³ "Kernel" no original em inglês: palavra inglesa que significa "núcleo". Em informática, o núcleo é a parte principal do sistema operativo do computador.

⁴ IEC: Abr. - Comissão Eletrônica Internacional (Ing.: International Electrotechnical Commission)

Endereço: Rua Montese 35, apto. 104 | CEP. 86015-020 | Londrina, PR - Brasil
Fones: (43) 3361 7412/(43) 98801 7722 | email: will@amarotranslations.com
website: www.facebook.com/wamarotranslations

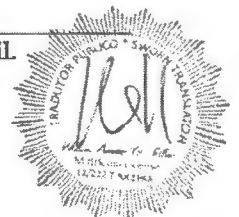

03 JUL 2018
Tradução: 0633 Arquivo: 015 | Página: 1 de 04

CARTÓRIO AZEVEDO BASTOS 1º OFÍCIO DE REGISTRO CIVIL DAS PESSOAS NATURAIS E TABELIONATO DE NOTAS - Código CNJ 06.878-8
 11, Presidente Epitácio Pessoa, 110 - Zona das Escovas - João Pinheiro - CEP 81210-000 - Londrina - PR - Tel: 3344-0400 Fax: 3344-0448

Autenticação Digital
 De acordo com os artigos 1º, 3º e 7º inc. V 8º, 41 e 52 da Lei Federal 8.933/1994 e Art. 6º inc. XII da Lei Estadual 8.724/2008 autentico e apresento imagem digitalizada, reprodução fiel do documento apresentado e conferido neste ato. O referido é verdade. Dou fé.

Cód. Autenticação: 106261909191213390477-3; Data: 19/09/2019 12:18:54

Selo Digital de Fiscalização Tipo Normal C: A1C32678-633H-
 Valor Total do Ato: R\$ 4,42
 Confira os dados do ato em: <https://selodigital.tjpb.jus.br>

Valdir Azevedo de Miranda Cavalari
 Titular



REPÚBLICA FEDERATIVA do BRASIL
 Estado do Paraná - Comarca de Londrina
 Secretaria da Indústria, Comércio e Assuntos do MERCOSUL
Wilson Amaro Gonçalves Filho
 Tradutor Público e Intérprete Comercial
 Matrícula 12/222-T | Junta Comercial do Paraná - JUCEPAR



Revisão 1.1
 26 de junho de 2018
 Auditoria de
 Fiscalização Expira
 [em]
 1º de Setembro de 2021

IAF **ANSI**
 Programa Certificado
 pela ANSI¹
 ISO/IEC 17065
 ÓRGÃO DE CERTIFICAÇÃO
 DE PRODUTO nº 1004

Função de Segurança:

A Família PLUS+1® de Controladores de Segurança com Núcleo Modular de Segurança para GUIA PLUS+1® irá fornecer ou manter um estado seguro, dentro do tempo de resposta de segurança declarado, e [de acordo] com o programado pelo aplicativo do usuário.

Restrições de Uso:

O sistema deve ser devidamente projetado dentro de uma Função Instrumentada de Segurança de acordo com os requisitos do Manual de Segurança.

[Selo]
 Certificação
 exida
 FS

[Assinatura]
 Encarregado de Teste

[Assinatura]
 Responsável pela
 Certificação

Página 1 de 2

Página 2 de 2

Certificado

DAN 1309035 C001

Capacidade Sistemática: SC 2 (SIL 2 Capaz)
 Capacidade Aleatória: Elemento Tipo B
 SIL 2 @ HFT = 0; Rota 1_R

PFH, PFD_{AVG} e Restrições de Arquitetura
 devem ser verificadas para cada aplicação.

Capacidade Sistemática:

O Produto atendeu aos requisitos do processo de projeto do fabricante em Nível de Integridade de Segurança (SIL) 2, os quais se destinam a obter uma integridade suficiente contra erros sistemáticos de projeto pelo fabricante.

Família PLUS+1® de
 Controladores de
 Segurança com Núcleo
 de Segurança Modular
 para GUIA PLUS+1®
 (vide relatório
 para versões HW/SW)

Continua na próxima página >

¹ ANSI: Abr. - Instituto Nacional Norte-Americano de Padrões (Em inglês: American National Standards Institute).

Endereço: Rua Montese 35, apto. 104 | CEP. 86015-020 | Londrina, PR - Brasil
 Fones: (43) 3361 7412 / (43) 98801 7722 | email: will@amarotranslations.com
 website: www.facebook.com/wamarotranslations



Tradução: 0633 Arquivo: 015 | Página: 2 de 04 03 JUL 2018



REPÚBLICA FEDERATIVA do BRASIL
Estado do Paraná - Comarca de Londrina
Vara da Indústria, Comércio e Assuntos do MERCOSUL
Wilson Amaro Gonçalves Filho
Tradutor Público e Intérprete Comercial
Matrícula 12/222-T | Junta Comercial do Paraná - JUCEPAR



[Este espaço foi intencionalmente deixado em branco]

Qualquer Função de Segurança Instrumentada (SIF) projetada para/com este produto não deve ser usada em nível SIL maior que o indicado.

Capacidade Aleatória:

O limite SIL imposto pelas Restrições Arquitetônicas deve ser observado para cada elemento.

IEC 61508 Taxa de Falhas em FIT*

Componente	λ_{sd}	λ_{su}	λ_{dd}	λ_{du}	SFF
Comum - Sem Memória Externa	696	16	744	62	95,9%
Comum - Com Memória Externa	2451	16	2556	263	95,0%
DAV/F	0	11	0	22	33,6%
DARC - Modo Atual	0	5	11	5	76,2%
DARC - Modo de Resistência	0	11	10	11	64,8%
Saída Digital	73	38	28	1	99,6%
Saída PWM	143	1	36	10	94,6%

*FIT = 1 falha / 10⁹ horas

Verificação SIL:

O Nível de Integridade de Segurança (SIL) de toda uma Função Instrumentada de Segurança (SIF) deve ser verificado através de cálculo de PFH ou PFD_{AVG} considerando arquiteturas redundantes, intervalo de teste de prova, eficácia do teste de prova, qualquer diagnóstico automático, tempo médio de reparo e taxas de falha específicas de todos os produtos incluídos no SIF. Cada elemento deve ser verificado para se assegurar conformidade com os requisitos mínimos de tolerância a falhas de hardware (HFT).

Os seguintes documentos são partes obrigatórias de certificação:

Relatório de Avaliação:

DAN 13-09-035 R001 V2R1 (ou posterior)

Continua na próxima página >

80 N Main St
Sellersville, PA 18960
T-013, V5R1

Endereço: Rua Montese 35, apto. 104 | CEP. 86015-020 | Londrina, PR - Brasil.
Fones: (43) 3361 7412 / (43) 98801 7722 | email: will@amarotranslations.com
website: www.facebook.com/wamarotranslations



Tradução: 0633 Arquivo: 015 | Página: 3 de 04 03 JUL 2018



REPÚBLICA FEDERATIVA do BRASIL

Estado do Paraná - Comarca de Londrina
Secretaria da Indústria, Comércio e Assuntos do MERCOSUL

Wilson Amaro Gonçalves Filho

Tradutor Público e Intérprete Comercial

Matrícula 12/222-T | Junta Comercial do Paraná - JUCEPAR



>

Manual de Segurança:

L1420375, Rev 0301 (ou posterior)

Página 2 de 2

Fim do documento traduzido.

NOTAS DESCRITIVAS: (I) O certificado aqui traduzido foi impresso em papel timbrado oficial da acima-referida empresa; (II) além da língua inglesa, a palavra "Certificado" (encabeçando as páginas do documento fornecido para tradução) consta ainda nos idiomas francês, alemão e em ideogramas chineses / japoneses; (III) na página 1 de 2, constam assinaturas de John C. Yozallinas, examinador encarregado do teste, e Rudolf P. Chalupa, examinador responsável pela certificação; (IV) uma cópia do documento fornecido pela parte interessada foi anexada a esta tradução, para conferência.

FIM DA TRADUÇÃO.

Eu, Wilson Amaro Gonçalves Filho, acima-citado e abaixo-assinado Tradutor Público e Intérprete Comercial, CERTIFICO por meio desta que a tradução em Português aqui constante é uma representação fidedigna aos textos originais em INGLÊS, mantendo-se para cada informação, onde e quando possível, a mesma disposição e aspecto gráfico/visual do documento apresentados pela parte interessada;

Esta tradução não implica julgamento sobre a forma, autenticidade e/ou o conteúdo do documento ora apresentado e traduzido. Nada mais continha o referido documento, que fielmente traduzi para o vernáculo, conferi, achei conforme, e a cuja tradução me reporto e dou fé.

Londrina-PR, 03 de julho de 2018.



Wilson Amaro Gonçalves Filho
Tradutor Público e Intérprete Comercial
Matrícula nº 12/222-T / JUCEPAR



Instituto de Identificação do Paraná
Verificador de Autenticidade / JUCEPAR

Esta tradução contém 3023 caracteres, contados sem espaços e excetuando-se introito, notas descritivas e de rodapé, e texto de fechamento, número equivalente a 3,0 laudas, contadas e cobradas de acordo com o ITEM B - Tradução, e Art. 1º, constantes da Tabela de Emolumentos vigente para o Estado do Paraná, determinada pela PORTARIA JCP Nº 55/2010, da Junta Comercial do Paraná - JUCEPAR, em 16 de dezembro de 2010 e atualizada pela PORTARIA JCP 049/2017 e ANEXO de 30 de maio de 2017.

Emolumentos: R\$ 180,00 (Cento e oitenta Reais).

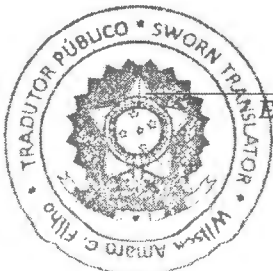

Endereço: Rua Montese 35, apto. 104 | CEP. 86015-020 | Londrina, PR - Brasil.

Fones: (43) 3361 7412 / (43) 98801 7722 | email: will@amarotranslations.com

website: www.facebook.com/wamarotranslations

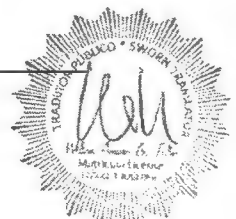

03 JUL 2018

Tradução: 0633 Arquivo: 015 | Página: 4 de 04

CARTÓRIO AZEVEDO BASTOS 1º OFÍCIO DE REGISTRO CIVIL DAS PESSOAS NATURAIS E TABELIONATO DE NOTAS - Código CNJ 06.875-2

Autenticação Digital

De acordo com os artigos 1º, 3º e 7º inc. V 8º, 41 e 52 da Lei Federal 8.336/1994 e Art. 9º Inc. VII da Lei Estadual 8.724/2008, assinado e registrado eletronicamente, reprodução fiel do documento apresentado e conferido neste ato. O referido é verdade. Dou-N.

Cód. Autenticação: 108261909191213390477-6; Data: 19/09/2019 12:18:54

Selo Digital de Fiscalização Tipo Normal C: A1C32675-U220; Valor Total do Ato: R\$ 4,42

Utilizar Assinatura de Mirminda Cavalcanti de Albuquerque

Confira os dados do ato em: <https://portaldigital.tpb.jus.br>

359
A

TRADUZIDO / TRANSLATED
no. 0633 FILED OK
03 JUL 2019
W. A. Gomes Cavalcanti Filho
Tribunal de Justiça do Estado de Pernambuco
JULGADO DE PEQUENO - T. I - Recife, Brasil

Certificate / Certificat Zertifikat / 合格証

DAN 1309035 C001

exida hereby confirms that the:

**PLUS+1® Safety Controller Family with
Modular Safety Kernel for PLUS+1® GUIDE**

**Danfoss Power Solutions (US) Company
Ames, IA - USA**

Has been assessed per the relevant requirements of:

**IEC 61508 : 2010 Parts 1-7
IEC 62061:2005+ A1:2012+ A2:2015**

and meets requirements providing a level of integrity to:

Systematic Capability: SC 2 (SIL 2 Capable)

Random Capability: Type B Element

SIL 2 @ HFT=0; Route 1_H

**PFH, PFD_{AVG} and Architecture Constraints
must be verified for each application**

Safety Function:

The PLUS+1® Safety Controller Family with Modular Safety Kernel for PLUS+1® GUIDE will provide or maintain a safe state, within the stated safety response time, as programmed by the user application.

Application Restrictions:

The system must be properly designed into a Safety Instrumented Function per the Safety Manual requirements.

The manufacturer may use the mark.



Revision 1.1 June 26, 2018
Surveillance Audit Due
September 1, 2021



ANSI Accredited Program
ISO/IEC 17065
PRODUCT CERTIFICATION BODY
#1004



John C. Yozallinas
Evaluating Assessor

Rudolf P. Chalupa
Certifying Assessor

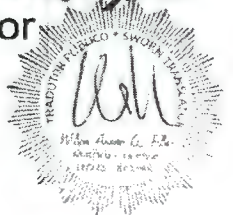



ificate / Certificat / Zertifikat / 合格証

DAN 1309035 C001

Systematic Capability: SC 2 (SIL 2 Capable)

Random Capability: Type B Element

SIL 2 @ HFT=0; Route 1_H

PFH/PFD_{avg} and Architecture Constraints must be verified for each application

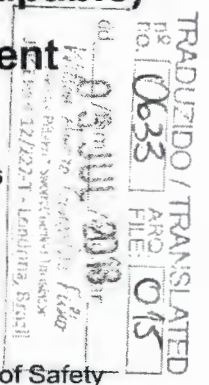

PLUS+1® Safety Controller Family with Modular Safety Kernel for PLUS+1® GUIDE
(see report for HW/SW versions)

Systematic Capability:

The Product has met manufacturer design process requirements of Safety Integrity Level (SIL) 2. These are intended to achieve sufficient integrity against systematic errors of design by the manufacturer. A Safety Instrumented Function (SIF) designed with this product must not be used at a SIL level higher than stated.

Random Capability:

The SIL limit imposed by the Architectural Constraints must be met for each element.

IEC 61508 Failure Rates in FIT*

Component	λ_{sd}	λ_{su}	λ_{dd}	λ_{du}	SFF
Common – No External Memory	696	16	744	62	95.9%
Common – With External Memory	2451	16	2556	263	95.0%
DAV/F	0	11	0	22	33.6%
DARC – Current Mode	0	5	11	5	76.2%
DARC – Resistance Mode	0	11	10	11	64.8%
Discrete Output	73	38	28	1	99.6%
PWM Output	143	1	36	10	94.6%

* FIT = 1 failure / 10⁹ hours

SIL Verification:

The Safety Integrity Level! (SIL) of an entire Safety Instrumented Function (SIF) must be verified via a calculation of PFH/PFD_{avg} considering redundant architectures, proof test interval, proof test effectiveness, any automatic diagnostics, average repair time and the specific failure rates of all products included in the SIF. Each element must be checked to assure compliance with minimum hardware fault tolerance (HFT) requirements.

The following documents are a mandatory part of certification:

Assessment Report: DAN 13-09-035 R001 V2R1 (or later)

Safety Manual: L1420375, Rev 0301 (or later)



60 N Main St
 Sellersville, PA 18960

T-013-V5B1

REPÚBLICA FEDERATIVA DO BRASIL
ESTADO DA PARAÍBA
CARTÓRIO AZEVEDO BASTOS
FUNDADO EM 1888
PRIMEIRO REGISTRO CIVIL DE NASCIMENTO E ÓBITOS E PRIVATIVO DE CASAMENTOS, INTERDIÇÕES E TUTELAS DA COMARCA DE JOÃO PESSOA

Av. Epitácio Pessoa, 1145 Bairro dos Estados 58030-00, João Pessoa PB
Tel.: (83) 3244-5404 / Fax: (83) 3244-5484
<http://www.azedobastos.not.br>
E-mail: cartorio@azedobastos.not.br



DECLARAÇÃO DE SERVIÇO DE AUTENTICAÇÃO DIGITAL

O Bel. Válber Azevêdo de Miranda Cavalcanti, Oficial do Primeiro Registro Civil de Nascimentos e Óbitos e Privativo de Casamentos, Interdições e Tutelas com atribuição de autenticar e reconhecer firmas da Comarca de João Pessoa Capital do Estado da Paraíba, em virtude de Lei, etc...

DECLARO ainda que, para garantir transparência e segurança jurídica de todos os atos oriundos da atividade Notarial e Registral no Estado da Paraíba, foi instituído pela Lei Nº 10.132, de 06 de novembro de 2013, a aplicação obrigatória de um Selo Digital de Fiscalização Extrajudicial em todos os atos de notas e registro, composto de um código único (por exemplo: Selo Digital: ABC12345-X1X2) e dessa forma, cada autenticação processada pela nossa Serventia pode ser verificada e confirmada tantas vezes quanto for necessário através do site do Tribunal de Justiça do Estado da Paraíba, endereço <https://corregedoria.tjpb.jus.br/selo-digital/>.

A autenticação digital do documento faz prova de que, na data e hora em que ela foi realizada, a empresa ROMANELLI EXPORTACAO E IMPORTACAO LTDA tinha posse de um documento com as mesmas características que foram reproduzidas na cópia autenticada, sendo da empresa ROMANELLI EXPORTACAO E IMPORTACAO LTDA a responsabilidade, única e exclusiva, pela idoneidade do documento apresentado a este Cartório.

Nesse sentido, declaro que a ROMANELLI EXPORTACAO E IMPORTACAO LTDA assumiu, nos termos do artigo 8º, §1º, do Decreto nº 10.278/2020, que regulamentou o artigo 3º, inciso X, da Lei Federal nº 13.874/2019 e o artigo 2º-A da Lei Federal 12.682/2012, a responsabilidade pelo processo de digitalização dos documentos físicos, garantindo perante este Cartório e terceiros, a sua autoria e integridade.

De acordo com o disposto no artigo 2º-A, §7º, da Lei Federal nº 12.682/2012, o documento em anexo, identificado individualmente em cada Código de Autenticação Digital¹ ou na referida sequência, poderá ser reproduzido em papel ou em qualquer outro meio físico.

Esta DECLARAÇÃO foi emitida em **22/02/2021 20:51:10 (hora local)** através do sistema de autenticação digital do Cartório Azevêdo Bastos, de acordo com o Art. 1º, 10º e seus §§ 1º e 2º da MP 2200/2001, como também, o documento eletrônico autenticado contendo o Certificado Digital do titular do Cartório Azevêdo Bastos, poderá ser solicitado diretamente a empresa ROMANELLI EXPORTACAO E IMPORTACAO LTDA ou ao Cartório pelo endereço de e-mail autentica@azedobastos.not.br Para informações mais detalhadas deste ato, acesse o site <https://autdigital.azedobastos.not.br> e informe o Código de Autenticação Digital

Esta Declaração é válida por **tempo indeterminado** e está disponível para consulta em nosso site.

¹**Código de Autenticação Digital:** 108261909191213390477-1 a 108261909191213390477-7

²**Legislações Vigentes:** Lei Federal nº 8.935/94, Lei Federal nº 10.406/2002, Medida Provisória nº 2200/2001, Lei Federal nº 13.105/2015, Lei Estadual nº 8.721/2008, Lei Estadual nº 10.132/2013, Provimento CGJ Nº 003/2014 e Provimento CNJ Nº 100/2020.

O referido é verdade, dou fé.

CHAVE DIGITAL

00005b1d734fd94f057f2d69fe6bc05bbe4bb323d1eb1264576d5270e04e77778de8403acdd5c1c618b10edca1f93d93e5da76e7ce5f834b1e059418934052ac42d7110a5ec9d651adf7642d58579a22



Presidência da República
Casa Civil
Medida Provisória Nº 2.200-2,
de 24 de agosto de 2001.



**MUNICÍPIO DE PRESIDENTE DUTRA/MA
PREGÃO ELETRÔNICO Nº 035/2022**

PROPOSTA DE PREÇOS



ROMANELLI EXPORTAÇÃO E IMPORTAÇÃO LTDA

CNPJ: 05.453.447/0001-30 INSC. ESTADUAL: 90338320-84 Inscrição Municipal: 9796

Endereço: Av. José Bonifácio, 3793 - Pavilhão 08, Vila Atalaia, Cambé – PR

CEP: 86.181-570

Cidade: Cambé Estado: Paraná

Telefone: 43 – 3174-9000

Fax: 43 – 3174-9000

E-mail: licitacao@romanelli.com.br

BANCO: Itaú (341) AGÊNCIA: 3893 CONTA: 16.918-9 Cambé/PR

Prezados Senhores,

Pelo presente, submetemos à apreciação de V.Sª, a nossa proposta para atendimento do objeto destinado ao **MUNICÍPIO DE PRESIDENTE DUTRA**, em conformidade com o Edital de **PREGÃO ELETRÔNICO nº 35/2022**

Para tanto, oferecemos a esse órgão, o preço para os itens a seguir indicados, observadas as especificações de que trata seu edital:

Item	Descrição	Unid	Marca	QT E.	Valor Unit.	Valor Tot.
1	USINA DE MICROPAVIMENTAÇÃO ASFÁLTICO (AUTOMATIZADA), CAPACIDADE DE 7M3, acoplada a caminhão, conforme especificações técnicas.	Und	ROMANELLI UHR 700 HR	01	R\$ 1.200.000,00	R\$ 1.200.000,00

CARACTERÍSTICAS TÉCNICAS MÍNIMAS:

PRODUÇÃO:

De 60 a 120t/h.

CAPACIDADE:

Silo de agregado: 7 m³

MOTORIZAÇÃO:

Diesel 4 cilindros turbinados, 92 cv, refrigerado à água com injeção direta.



CONTROLE DE PRODUÇÃO:

☑ Através de processador eletrônico IHM (TOUCH SCREEN) a prova d'água com vedação IP 69. Programação com correção de vazões automáticas.

☑ Controle de água, emulsão, filler, agregados através de controle eletrônico.

PAINEL DE CONTROLE:

☑ Painel com processador eletrônico, a prova d'água para controle do sistema, com controle eletrônico da dosagem na aplicação para supressão de desperdício de material e erro de dosagem dos materiais envolvidos na mistura asfáltica.

MENU DE NAVEGAÇÃO:

☑ Para acessar todas as funções da máquina, através da escolha da imagem correspondente a função desejada com tela total touch screen.

☑ Menu de navegação com os acessos as telas de materiais (agregado, emulsão, água e filler), a tela de configuração do vibrador, a tela de monitoramento do motor diesel, a tela de configurações (data, hora, idioma, etc) e a tela de operação.

TELA PRINCIPAL - OPERAÇÃO:

☑ Com monitoramento de todos os dados da aplicação, sendo que todos os dados são calculados e apresentados em tempo real, tais como: produção em toneladas por hora, rotação de cada componente, percentuais de mistura, densidade e comporta de abertura da saída do material. Através desta tela deverá ser realizado o acesso direto das telas de cada produto.

TELA DA EMULSÃO:

☑ Para inserção de percentual de emulsão desejado e seleção do modo de operação entre automático ou manual.

☑ No modo automático a bomba deverá ser controlada automaticamente pelo processador para bombear a vazão calculada levando em consideração os demais itens da aplicação (produção, densidade, etc).

☑ No modo manual deverá ser possível o ajuste da velocidade da bomba de 0 a 100% de maneira fixa, sem a autocorreção do sistema eletrônico.

☑ Controle e acionamento da bomba de emulsão, com a determinação da velocidade ideal de carregamento.

TELA DO AGREGADO:

☑ Para inserção da densidade do agregado e verificação das informações referentes ao agregado tais como: rotação da esteira, abertura da comporta e a vazão calculada em m³/h.

TELA DA ÁGUA:

☑ Para inserção do percentual de água desejado e seleção do modo de operação entre automático ou manual.

☑ No modo automático a bomba deverá ser controlada automaticamente para bombear a vazão calculada levando em consideração os demais itens da aplicação (produção, densidade, etc).

☑ No modo manual deverá ser possível ajustar a velocidade da bomba de 0 a 100% de maneira

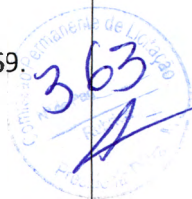



fixa, sem a autocorreção do sistema eletrônico.

Controle e acionamento da bomba de água, com a determinação da velocidade ideal de carregamento.

TELA DO VIBRADOR:

Para ajuste do tempo de intermitência do vibrador da esteira de agregado. Durante a aplicação, o vibrador irá ligar e desligar automaticamente conforme necessidade.

TELA DO MOTOR:

Para visualizar o contágio, a temperatura, a pressão e o nível da bateria. Nesta tela também deverão aparecer as mensagens em caso de alguma falha no motor.

TELA DE CONFIGURAÇÃO:

Para ajuste da data, hora e o idioma de todas as telas. Também é possível visualizar os horímetros individualmente de cada componente.

ACIONAMENTO OPERACIONAL:

Eletrônico.

SISTEMA OPERACIONAL:

Elétrico eletrônico.

PAINEL OPERACIONAL:

Com Joystick para acionamento do sistema, manípulos hidráulicos para levantar, movimento transversal e abertura e fechamento da mesa acabadora, regulagem de ângulo do misturador, controle de direcionamento de material de vazão da água e Joystick para acionamento dos helicoides com reversão.

CONTROLE DE VAZÃO DE AGREGADO:

Sistema volumétrico controlado por processador eletrônico com "STOP" na falta de material e correção automática da densidade do agregado.

RESERVATÓRIOS DE ÁGUA E EMULSÃO:

Emulsão: 2.300 litros.

Água: 2.000 litros.

CONTROLE DE EMULSÃO:

Controlado por sistema eletrônico com conversão para percentual de aplicação de acordo com volume de agregado.

CONTROLE DE ÁGUA:

Controlado por sistema eletrônico com conversão para percentual de aplicação de acordo com volume de agregado.

CONTROLE DE ADITIVO:

Sistema monitorado por rotâmetro com indicação instantânea de aditivo e controle por válvula de esfera.





CONTROLE DE FLUÍDOS:

☑ Através de sistema eletrônico de controle automático.

VIBRADOR:

☑ Fixado internamente no silo e acionado por motor hidráulico, acionado por botão de pulso painel.

CORREIA TRANSPORTADORA:

☑ Tracionada por motor redutor hidráulico com controle de rotação automático controlado pelo sistema eletrônico.

MESA ACABADORA (BOX):

☑ Abertura hidráulica de 3.000 mm a 4.000 mm, helicoides frontais e traseiros duplos e todos com reversão e levante hidráulico para transporte.

☑ Sistema de correção transversal com acionamento hidráulico.

SISTEMA HIDRAULICO:

☑ Acionado por 08 (oito) bombas hidráulicas independentes para acionamento de todo o sistema.

ALIMENTAÇÃO DE FLUÍDOS:

☑ **ÁGUA:** Bomba de 22 m³/h, acionada por motor hidráulico com controlador eletrônico de vazão.

☑ **EMULSÃO:** Bomba de 35 m³/h, acionada por motor hidráulico com controlador eletrônico de vazão.

SILOS DE ADITIVO SÓLIDOS (FILLER)

☑ Silos de aditivos capacidade de 190 litros para cimento/cal. Acionamento independente por motor hidráulico com controle no painel de operação. Monitoramento (leitura) por tacômetro digital 12 volts, instalados no painel de operação.

TANQUE DE ÓLEO DIESEL:

☑ Capacidade de 110 litros cada uma para limpeza de sistema e um para alimentação de motor.

MISTURADOR:

☑ Duplo com pás intercambiáveis de aço modular, com regulagem hidráulica de ângulo para mistura e fundo removível.

LIMPEZA DO EQUIPAMENTO:

☑ Bomba de alta pressão (2400lbs) com gatilho de controle para limpeza do equipamento.

TANQUE DE ADITIVO:

☑ Tanque pressurizado de aço inoxidável com capacidade de 200 litros e filtro com elemento em inox.

VEDAÇÃO:

☑ vedação IP 69 dos comandos hidráulicos e eletrônicos do equipamento.





CERTIFICAÇÃO:

Certificado SIL2 dos comandos hidráulicos eletrônicos. Essa é a certificação que determina o nível de integridade e segurança quanto ao funcionamento e resistência dos componentes hidráulicos e eletrônicos.

ILUMINAÇÃO E SINALIZAÇÃO:

- Conjunto de Faixas Refletivas conforme Portaria 1164/2010 DENATRAN.
- Conjunto de Lanternas Delimitadoras conforme DENATRAN.
- Conjunto de Lanternas Laterais e traseiras com refletores conforme DENATRAN.

PINTURA:

Pintura de acabamento em poliuretano (PU) cor padrão Branco.

REVISÃO:

- Serão exigidas duas revisões, sendo a primeira no período de 50 (cinquenta) a 60 (sessenta) dias da data da entrega técnica e a segunda no período de 110 (cento e dez) a 120 (cento e vinte) dias da data da entrega técnica. A revisão deverá ser executada em obra com testes práticos garantindo o funcionamento e eficiência do equipamento e da revisão prestada.
- As revisões são obrigatórias, caso não executadas a máquina perde a garantia.

2	MULTI DISTRIBUIDOR DE AGREGADO, CAPACIDADE DE 9M3, acoplada a caminhão, conforme especificações técnicas.	Und	ROMANEL LI MDR 9 EFLOW	01	R\$ 930.000,00	R\$ 930.000,00
---	--	-----	------------------------	----	----------------	----------------

CARACTERÍSTICAS TÉCNICAS MÍNIMAS:

CAPACIDADE DO SILO:

Silo de agregado: 9m³

RESERVATÓRIO DE ASFALTO:

Asfalto: 3.400 litros.

UNIDADE DE FORÇA:

Bomba hidráulica de fluxo variável ligada à tomada de força do veículo para acionamento do sistema hidráulico e bomba de recalque.

CONTROLE DE NÍVEL DE MATERIAL BETUMINOSO:

Boia de nível interligada ao IHM, o nível é mostrado na tela do IHM.

SISTEMA DE AQUECIMENTO:



☑ 02 (dois) queimadores automatizados com regulagem de temperatura e controle através do painel eletrônico com controle dentro da cabine do caminhão, no caso as serpentinas passam para 8" e tanque de diesel passa para bipartido.

☑ Consumo aproximado de 10 litros/hora, mais de 30% de economia sobre o sistema convencional.

BOMBEAMENTO

☑ Bomba de engrenagem de 3", acionada por motor hidráulico.

BARRA ESPARGIDORA:

☑ Com 3.600mm de comprimento, 36 válvulas eletropneumáticas.

☑ Aplicação de material betuminoso incluindo emulsões polimerizadas através de bicos com acionamento pneumático de dois em dois bicos (200mm em 200mm) independente da posição até sua totalização de 3.600mm.

RECIRCULAÇÃO:

☑ Recirculação plena de material betuminoso que mantém a barra na mesma temperatura do material aplicado.

ACIONAMENTO DA BARRA:

☑ Hidráulico.

RECURSOS DA BARRA:

☑ Levante da barra através de 02 (dois) cilindros hidráulicos.

☑ Correção transversal através de 01 cilindro hidráulico.

☑ Abertura e fechamento de bico com acionamento pneumático diretamente no painel eletrônico.

☑ Sistema pantográfico com regulagem de altura e ângulo de aplicação.

☑ Correção de ângulo para manter o material sempre em 90º em relação ao solo.

LIMPEZA:

☑ Sistema de limpeza de bomba de emulsão, tubulação, barra espargidora, filtro de emulsão e caneta aspersora através de óleo diesel pressurizado.

DISTRIBUIÇÃO DE AGREGADOS:

☑ Distribuição de agregados por gravidade com caçamba basculante e com sistema de empurrador hidráulico para deslocamento do material, dotada de cilindro de distribuição acionado por motor hidráulico e 12 comportas pneumáticas acionadas diretamente no painel eletrônico IHM.

PLATAFORMA DISTRIBUIDORA

☑ Com 3.600mm, 24 calhas de distribuição direcionadas e defletor com regulagem de ângulo.

LEVANTE DA CAÇAMBA

☑ 02 (dois) cilindros hidráulicos.

ACIONAMENTO:

☑ Acionamento eletrônico através de sistema IHM.

☑ Acionamento Hidráulico: Conjunto de 4 (quatro) bombas, a primeira variável de pistões axiais e as outras 03 (três) bombas de engrenagem ligadas ao conjunto de válvulas elétricas.

☑ Acionamento Eletropneumático: Alimentado pelo ar do veículo provido de filtro de linha.

CONTROLE DE OPERAÇÃO E VAZÃO - SISTEMA ELETRÔNICO:

☑ Composto por Uma Tela Colorida Touch Screen de 7" para seleção das taxas dos materiais (Emulsão e Agregado) e monitoramento dos dados de Operação; Um Módulo Eletrônico para recebimento dos dados de velocidade e controle dos acionamentos eletro hidráulico e eletropneumáticos, através de sensor eletrônico instalado no rodado do caminhão. Esse sistema controla de forma automática as velocidades dos motores durante a operação, para manter a taxa predefinida constante, independente da largura de aplicação.

☑ Por controle de microprocessador eletrônico IHM interligado à quinta-roda. O IHM faz a leitura de velocidade em relação à taxa de aplicação, leitura de rotação da bomba e a leitura de rotação da quinta roda, proporcionando o controle preciso de ligantes e agregados com linguagem simples para operador. O sistema faz a correção da taxa automaticamente através do próprio IHM sem intervenção do operador, proporcionando a mesma taxa inserida mesmo se houver alteração da velocidade do veículo.

TANQUE DIESEL:

☑ 01 tanque com capacidade de 215 litros para alimentação dos queimadores e limpeza dos sistemas (tubulação, bomba de asfalto, barra espargidora e filtro de emulsão).

TANQUE HIDRÁULICO:

☑ Com capacidade de 200 litros.

INSTALAÇÃO ELÉTRICA

☑ Instrumentos de painel e lanternas traseiras instaladas de acordo com as normas técnicas ABNT INMETRO.

ACESSÓRIOS

☑ Caneta de pintura, termômetro, pré-filtro de bomba de recalque e sensor eletrônico instalado no rodado do caminhão, controlado pelo microprocessador IHM.

SEGURANÇA:

☑ 01 Suporte com extintor de incêndio.

☑ 01 Conjunto de suportes para placas de identificação ONU e líquido Inflamável.

☑ 01 Alerta sonoro de ré.

ILUMINAÇÃO E SINALIZAÇÃO:

☑ Conjunto de Faixas Refletivas conforme Portaria 1164/2010 DENATRAN.



- Conjunto de Lanternas Delimitadoras conforme DENATRAN.
- Conjunto de Lanternas Laterais e traseiras com refletores conforme DENATRAN.

PINTURA:

- Pintura de acabamento em poliuretano (PU) cor padrão Branco.

DATA BOOK:

- Fornecido pela CONTRATADA o Data Book é um conjunto de desenhos técnicos do equipamento e certificados de capacitação técnica, características técnicas do projeto, memória de cálculo do tanque de emulsão, memória de cálculo para tanques pressurizados, certificados de materiais, certificados de consumíveis, especificação e procedimentos de soldagem, certificados de qualificação dos soldadores, registros de qualificações RQPS.

REVISÃO:

- Serão exigidas duas revisões, sendo a primeira no período de 50 (cinquenta) a 60 (sessenta) dias da data da entrega técnica e a segunda no período de 110 (cento e dez) a 120 (cento e vinte) dias da data da entrega técnica. A revisão deverá ser executada em obra com testes práticos garantindo o funcionamento e eficiência do equipamento e da revisão prestada.
- As revisões são obrigatórias, caso não executadas a máquina perde a garantia.

3	KIT COMPACTO TAPA BURACO, conforme especificações técnicas.	Und	ROMANEL LI TBR 800	01	R\$ 699.000,00	R\$ 699.000,00
---	--	-----	--------------------	----	----------------	----------------

CAPACIDADES / DESEMPENHO

- Capacidade do silo agregado: 01 (um) quebra túnel acionado por motor hidráulico para 5 m³ de massa a quente ou a frio.
- Reservatório de óleo térmico: em aço carbono com 650 litros
- Sistema de aquecimento: 01 queimador automatizado com regulagem de temperatura e controla através de painel eletrônico, consumo aproximado de 10 litros/hora
- Reservatório de água: tanque com 140 litros
- Reservatório de ar e diesel: tanque de 145 litros bipartido em 40 litros de diesel e 105 litros de ar
- Caixa de resíduo frontal: 1.400 litros / 1,4 m³
- Comprimento da mangueira da caneta manual: 6.000 mm

COMBUSTÍVEL / ENERGIA

- Reservatório do tanque isotérmico de emulsão: 215 L
- Reservatório do tanque de ar: 105 L
- Reservatório do tanque de diesel: 40 L



☑ Alimentação da pressurização: ar do veículo

RECURSOS ADICIONAIS

- ☑ Caneta manual com controle de emulsão e de ar e 6.000 mm de mangueiras
- ☑ Placa vibratória sobre plataforma hidráulica
- ☑ Plataforma de operação com retração mecânica
- ☑ Fresadora de asfalto integrada ao equipamento acionada por motor hidráulico com regulagem de altura e deslocamento transversal hidráulico, fresagem 400 mm de largura com até 100 mm de profundidade e 42 bits

PAINEL DE CONTROLE

☑ Painel de controle de fácil operação para controle dos comandos hidráulicos da esteira, roda de deslocamento, fresadora, triturador, quebra túnel, abertura comporta superiores, termômetro e sinalização.

4	ROLO COMPACTADOR TANDEM PARA ASFALTO/SOLO , conforme especificações técnicas.	Und	ROMANEL LI RCR 160 T	01	R\$ 300.000,00	R\$ 300.000,00
---	--	-----	----------------------	----	----------------	----------------

CAPACIDADES / DESEMPENHO

- ☑ Frequência de vibração: 68 Hz
- ☑ Cilindro dianteiro com largura de trabalho: 900 mm
- ☑ Superfície do cilindro usinada e com bordas chanfradas.
- ☑ Amplitude: 0,40 mm
- ☑ Força centrífuga: 15,8 kN
- ☑ Sistema de pulverização de água: Tipo Gravidade distribuída proporcionalmente nos dois cilindros com válvulas de aberturas individuais.
- ☑ Capacidade tanque água: 160 litros

MOTOR / POTÊNCIA:

Motorização CV (HP) 22,2 tipo Diesel 03 cilindros

COMBUSTÍVEL / ENERGIA

- ☑ Tipo combustível: diesel
- ☑ Capacidade do tanque de combustível: 34 litros

RECURSOS ADICIONAIS

- ☑ Transmissão hidrostática

OPERAÇÃO – CONFORTO E SEGURANÇA

- ☑ Alarme sonoro quando em marcha ré





- Acesso a plataforma de operação através de alças de segurança em PVC
- Plataforma e degrau de acesso antiderrapante em alumínio
- Estrutura escamoteável de proteção antitombamento (ROPS)
- Giroflex de sinalização intermitente
- Controle de tração com partida em neutro (N)
- Cinto de segurança auto ajustável ao operador
- Banco com regulagem de distância

TODOS OS EQUIPAMENTOS COTADOS SÃO DE FABRICAÇÃO PRÓPRIA

Especificações conforme termo de referência do edital.

Valor Total item 1 – R\$ 1.200.000,00 (um milhão e duzentos mil reais)

Valor Total item 2 – R\$ 930.000,00 (novecentos e trinta mil reais)

Valor Total item 3 – R\$ 699.000,00 (oitocentos mil reais)

Valor Total item 4 - R\$ 300.000,00 (trezentos mil reais)

Declaro que NÃO nos enquadrados na condição de ME ou EPP, nos termos da LC 123/2006 e Alterações Posteriores;

Prazo de Pagamento: O pagamento será efetuado pela CONTRATANTE no prazo não superior a 30 (trinta) dias, contados a partir da efetiva entrega dos produtos e/ou prestação de serviços, com aceitação, mediante apresentação de Nota Fiscal, devidamente atestada, assinada e datada por quem de direito e deverão estar isentas de erros ou omissões, sem o que será, de forma imediata, devolvida à CONTRATADA para correções.

Prazo de entrega: O prazo máximo para a entrega dos materiais será de **60 (sessenta) dias** corridos, a contar do recebimento da NOTA DE EMPENHO e/ou ORDEM DE FORNECIMENTO pela CONTRATADA.

Prazo de substituição: conforme edital

Validade da Proposta: O prazo de validade da proposta não será inferior a **50 (sessenta) dias**, a contar da data de sua apresentação.

A CONTRATADA se responsabilizará, por si e por seus sucessores, pela garantia de todos os bens e insumos fornecidos, e deverá apresentar a declaração de garantia pelo prazo **mínimo de 12 (doze) meses** ou prazo superior fixado pelo fabricante, o qual deverá estar expresso na proposta, contado a partir da data da sua entrega dos produtos à **PREFEITURA MUNICIPAL DE PRESIDENTE DUTRA**.

Assistência técnica: pela própria fábrica.

Declaro para fins de participação no PREGÃO ELETRÔNICO N°.35/2022, que nos preços propostos encontram-se incluídos todos os tributos, encargos sociais e quaisquer outros ônus que porventura possam recair sobre o objeto do presente Pregão, bem como as despesas de transporte e entrega dos produtos. Declaro conhecer a legislação de regência desta licitação e que os produtos serão fornecidos de acordo com as condições estabelecidas neste Edital e seus anexos, que conhecemos e aceitamos em todos os seus termos

A proponente declara conhecer os termos do instrumento convocatório que rege a presente licitação.





DECLARO que os preços contidos na proposta incluem todos os custos e despesas, tais como: custos diretos e indiretos, tributos incidentes, taxa de administração, materiais, serviços, encargos sociais, trabalhistas, seguros, frete, embalagens, lucro e outros necessários ao cumprimento integral do objeto deste Edital e seus Anexos, abrangendo todos os custos necessários à entrega do veículo em perfeitas condições de uso, bem como as despesas de eventual substituição de unidades defeituosas durante o prazo de garantia, tanto para preços unitários quanto para os totais sem previsão inflacionária incluindo todos os custos necessários à execução do objeto, tais como impostos encargos trabalhistas, previdenciários e comerciais, emolumentos, taxas, seguros, deslocamentos de pessoal e quaisquer outras despesas que incidam ou venham a incidir sobre o custo (direto ou indireto) deste Edital.

Nome do responsável que irá assinar o contrato: JOSÉ CARLOS ROMANELLI, brasileiro, divorciado, empresário, portador do RG nº 3.168.642-3 SSP/PR e CPF nº 581.758.819-68, residente e domiciliado na Rua Vila Lobos, 303, Jardim Tucano, Londrina/PR ou **ILSON ROMANELLI**, brasileiro, separado judicialmente, empresário, portador do RG nº 3.280.281-8 SSP-PR e CPF nº 539.473.719-34, residente e domiciliado na Rua das Ataléias, 77, Condomínio Alphaville, Londrina/PR;

PESSOA (S) PARA SOLICITAÇÃO DE ENTREGA E DEMAIS COMUNICADOS E NOTIFICAÇÕES: HENRY WILLIAN DURVAL, TELEFONES: 043-3174-9000 OU 43-999017923, EMAIL licitacao@romanelli.com.br , juridico.licitacao@romanelli.com.br

Declaramos que temos pleno conhecimento de todos os aspectos relativos à licitação em pauta, e que nos preços propostos estão inclusos todos os tributos e despesas, de qualquer natureza, incidentes sobre os serviços/fornecimento, e que na hipótese do processo licitatório vir a ser suspenso, a validade da proposta fica automaticamente prorrogada pelo prazo correspondente aos dias de suspensão.

Cambé/PR, 21 de dezembro de 2022.

**JOSE CARLOS
ROMANELLI:5817588
1968**

Assinado de forma digital por
JOSE CARLOS
ROMANELLI:58175881968
Dados: 2022.12.21 15:48:14 -03'00'

ROMANELLI EXPORTAÇÃO E IMPORTAÇÃO LTDA

José Carlos Romanelli

Sócio Administrador

RG: nº 3.168.642-3

CPF: 581.758.819-68

Telefone: 43 – 3174 9000





Equipamento: RCR 160 T - ROLO COMPACTADOR



Imagem Ilustrativa

ROLO COMPACTADOR
ROMANELLI – RCR 160T

MARCA E PADRÃO ROMANELLI

A Romanelli oferece compactadores vibratórios móveis de alto desempenho e alta eficiência de trabalho.

O modelo RCR 160 T, apresenta cilindro de alta frequência encontrados em equipamentos bem maiores, o que possibilita melhores velocidades e maior produtividade.

Projetado para oferecer conforto e segurança, estes compactadores de cilindros em "Tandem" apresentam vantagens competitivas em misturas asfálticas usinadas a quente, sub-bases de solo, bases de agregados, além de várias outras aplicações.

PESO OPERACIONAL:

- 1600 KG

DESEMPENHO DO CILINDRO:

- Frequência de 68 Hz apresenta ótimo espaçamento entre os impactos a excelentes velocidades de compactação.
- O operador pode escolher entre vibração apenas no cilindro dianteiro, em ambos os cilindros (Opcional), ou utilizar os dois cilindros em modo estático (sem vibração).
- Superfície do cilindro usinada e com bordas chanfradas o que possibilita acabamentos de excelente qualidade em todos os trabalhos.
- Espessas chapas de aço carbono de grande durabilidade prolongam a vida útil dos cilindros.

SISTEMA DE PULVERIZAÇÃO DE ÁGUA:



ROMANELLI EXPORTAÇÃO E IMPORTAÇÃO LTDA
AV. JOSÉ BONIFÁCIO, 3793 - Cambé - PR
(43) 3174-9000 - export@romanelli.com.br



- Por gravidade distribuída proporcionalmente nos dois cilindros com válvulas de aberturas individuais.
- Sistema de pulverização por pressão (opcional) através de bomba elétrica e bicos de jateamento em forma de leque.
- Tanque de água de 160 litros de saída da água com filtro de linha (opcional) de 100 mesh instalado na tubulação.

OPERAÇÃO:

- O grande espaço livre em relação ao solo e o pequeno espaço livre lateral permitem manobrar eficientemente ao redor de obstáculos existentes no local de trabalho.
- Controles de tração e vibração foram projetados para garantir conforto, simplicidade e facilidade na utilização.

FACILIDADE DE MANUTENÇÃO:

- Pontos de verificação diária sem obstruções;
- Cobertura do motor fácil de abrir e com sistema de apoio por cilindro pneumático;
- Acesso ao nível do solo ao motor, radiador, bateria e filtros;
- Manual de operação e manutenção com informações facilitadas que acompanham o equipamento;
- Luzes espias de bateria e instrumentos de RPM, horímetro, pressão de óleo do motor e temperatura da água de arrefecimento;

CONFORTO E SEGURANÇA:

- Alarme sonoro quando em marcha ré;
- Acesso a plataforma de operação através de alças de segurança em PVC;
- Fácil acesso aos controles primários;
- Plataforma e degrau de acesso antiderrapante em alumínio;
- Estrutura escamoteável de proteção antitombamento (ROPS);
- Giroflex cor âmbar de sinalização intermitente;
- Faixa refletiva na traseira e dianteira;
- Controle de tração com partida em neutro (N);
- Cinto de segurança auto ajustável ao operador;
- Banco com regulagem de distancia;
- Banco com apoio descansa braços (opcional);

OPCIONAIS:

- Raspadores internos;
- Raspadores em Uretano;
- Luzes de direção e de advertência em led intermitentes;
- Pintura especial Metálica;
- Pórticos para testes hidráulicos;
- Assento com suspensão e sensor de presença;
- Kit De Vibração Traseira;
- Luzes de trabalhos noturnos;
- Sistema de Freio Hidráulico;



ROMANELLI EXPORTAÇÃO E IMPORTAÇÃO LTDA
AV. JOSÉ BONIFÁCIO, 3793 - Cambé - PR
(43) 3174-9000 - export@romanelli.com.br



- Sistema de distribuição de água elétrico.

CILINDROS:

Diâmetro 546mm
Largura 900mm
Espessura parede 9,5mm
Acabamento Superfície usinada, bordas chanfradas



VIBRAÇÃO:

Frequência 68 Hz
Força centrífuga 15,8 kN
Amplitude nominal 0,40 mm
Cilindros de vibração Dianteiro (Ambos opcional)

PROPULSÃO:

Tipo do sistema: Hidrostático, centro fechado
Tração dos cilindros: bomba pistões axiais, Motores pistões radiais, baixo RPM, alto torque
Velocidade de deslocamento: 0 - 10,0 Km/h
Capacidade subir rampas: 30 °

FREIOS:

Freios de serviço com acionamento hidráulico.
Freio de estacionamento com acionamento hidráulico.

MOTORIZAÇÃO

Fabricante Yanmar do Brasil
Potência 16,3 Kw
CV (HP) 22,2
Tipo Diesel 03 cilindros

DIREÇÃO:

Projeto Articulação central
Tipo do sistema Cilindro hidráulico Dupla ação
Ângulo de articulação Aprox..35°
Raio de giro externo 2900mm

SISTEMA DE PULVERIZAÇÃO DE ÁGUA:

Tipo Gravidade (opcional por bomba)
Bomba (Opcional) elétrica
Capacidade tanque água 160 litros
Filtro de linha 100 mesh (opcional)

OUTROS:



ROMANELLI EXPORTAÇÃO E IMPORTAÇÃO LTDA
AV. JOSÉ BONIFÁCIO, 3793 - Cambé - PR
(43) 3174-9000 - export@romanelli.com.br



Capacidade tanque combustível 34 litros

Capacidade óleo Hidráulico 48 litros

Bateria 12/60 V/A

SISTEMA DE SEGURANÇA:

Operador Cinto segurança

Instalado na máquina Giroflex, borrachão de impacto, faixas refletivas, alarme sonoro ré, buzina

Raspadores cilindros Neoprene auto ajustável

PINTURA:

Pintura de acabamento em poliuretano (PU) cor padrão Branco Romanelli. Outras cores sob consulta.



ROMANELLI EXPORTAÇÃO E IMPORTAÇÃO LTDA
AV. JOSÉ BONIFÁCIO, 3793 - Cambé - PR
(43) 3174-9000 - export@romanelli.com.br

MDR7/9 EFLOW

MULTI DISTRIBUIDOR DE AGREGADO

SISTEMA EFLOW CONTROLE PRECISO DE TAXA DE APLICAÇÃO X DESLOCAMENTO DO VEÍCULO

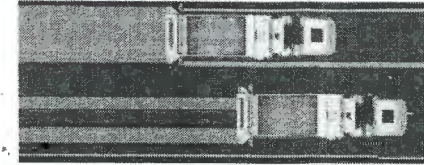

PRODUÇÃO MÉDIA POR CARGA

AGREGADO 3/4 = 266 METROS LINEARES
AGREGADO 3/8 = 472 METROS LINEARES
GRANILHA = 1.270 METROS LINEARES

1 PAINEL OPERACIONAL

ACIONAMENTO DOS BICOS ESPARGIDORES E DAS COMPORTAS DO SILO DISTRIBUIDOR DE AGREGADO POR MEIO DE CHAVES ELETROPNEUMÁTICAS, MANIPULO HIDRÁULICO PARA RECURSOS DE BARRA, VALVULA REGULADORA PARA CONTROLE DE BOMBA DE EMULSÃO, ACIONAMENTO DO VIBRADOR, BATEDORES E EMPURRADOR.



PROCESSADOR ELETRÔNICO IHM COM VEDAÇÃO IP69 À PROVA D'ÁGUA

O SISTEMA IHM GARANTE AUTOMATICAMENTE A MESMA TAXA DE APLICAÇÃO DE LIGANTE ASFÁLTICO E AGREGADO MESMO HAVENDO ALTERAÇÃO NA VELOCIDADE DO CAMINHÃO, GARANTINDO PRECISÃO E EFETIVIDADE DO PROJETO.

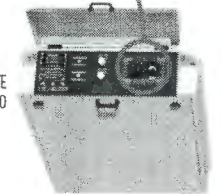

INFORMAÇÕES TÉCNICAS

CAPACIDADE DO SILO	7M ³ / 9M ³
CAPACIDADE DO TANQUE	7M ³ 3.400 LITROS / 9M ³ 3.400 LITROS
RESERVATÓRIO DIESEL	215 LITROS
RESERVATÓRIO HIDRÁULICO	200 LITROS
BOMBA DE RECALQUE	30.000 LITROS/HORA
CANETA PINTURA MANUAL	6 METROS / LANÇA DE 2,2 METROS
UNIDADE DE FORÇA	PTO (BOMBA DE FLUXO VARIÁVEL)
DISTRIBUIÇÃO DE AGREGADO	3,6 METROS

ACESSÓRIOS

QUINTA RODA	ELETRÔNICA
BOMBA DE NÍVEL	ELETRÔNICA
TERMÔMETRO	0° A 250°C
CARGA E DESCARGA	MANGOTE DE 6M COM ENGATE RÁPIDO



TECNOLOGIA

E-FLOW: ECONOMIA, PRECISÃO E PRODUTIVIDADE

MATERIAIS

ASFALTOS MODIFICADOS COM POLÍMERO

APLICAÇÃO

IMPRIMAÇÃO, PINTURA DE LIGAÇÃO, TRATAMENTO SUPERFICIAL E FOG SEAL

MÃO DE OBRA

MOTORISTA E OPERADOR

2

UNIDADE DE FORÇA
ACIONAMENTO POR TOMADA DE FORÇA MULTIPLICADA À CAIXA DE MARCHA DO VEÍCULO.

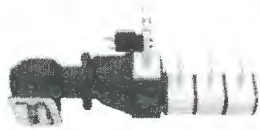

3

SISTEMA DE AQUECIMENTO PADRÃO
02 (DOIS) QUEIMADORES MANUAIS TIPO JATO DE ALTA PRESSÃO COM CONSUMO APROXIMADO DE 13L/H
OPCIONAL SISTEMA DE AQUECIMENTO AUTOMATIZADO
02 (DOIS) QUEIMADORES AUTOMATIZADOS COM CONSUMO APROXIMADO DE 16L/H

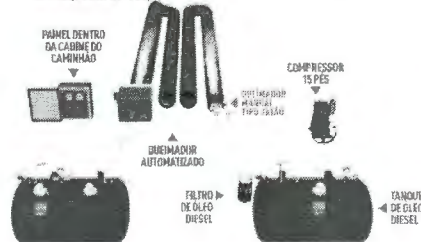

4

EXCLUSIVO SISTEMA PANTOGRÁFICO

CORREÇÃO TRANSVERSAL:
GARANTE O ALINHAMENTO CORRETO DA BARRA EM CASO DE CURVAS.
CORREÇÃO DE ALTURA:
GARANTE O POSICIONAMENTO CORRETO DA BARRA EM RELAÇÃO AO SOLO PARA QUE HAJA COBERTURA IDEAL DOS BICOS. (APROXIMADAMENTE 20 CENTÍMETROS DO SOLO).
CORREÇÃO DO ÂNGULO:
GARANTE QUE O MATERIAL SEJA APLICADO A 90° DO SOLO, EVITANDO QUE HAJA O EFEITO "CARIJO", OU SEJA, QUE O AGREGADO SEJA PINTADO MAIS DE UM LADO DO QUE DO OUTRO.
CORREÇÃO DE ALTURA DAS EXTREMIDADES:
GARANTE O AJUSTE DA MESMA ALTURA DAS EXTREMIDADES DA BARRA EM RELAÇÃO AO SOLO EM CASO DE DESNÍVEL DE PISTA.

O SISTEMA QUE PROPORCIONA MAIOR CONTROLE DE REGULAGEM

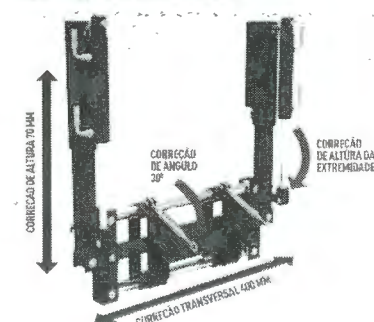

5

NOVO SISTEMA DE BARRA ESPARGIDORA

BARRA ESPARGIDORA HIDROPNEUMÁTICA COM SELEÇÃO INDEPENDENTE DOS BICOS E ABERTURA MÍNIMA DE 20 CENTÍMETROS ATÉ O TOTAL DE 3,60 METROS, POSSIBILITANDO DIVERSAS CONFIGURAÇÕES DE APLICAÇÃO. A BARRA ESPARGIDORA POSSUI O SISTEMA DE RECIRCULAÇÃO QUE MANTÉM A MESMA TEMPERATURA DO MATERIAL, GERANDO MAIS EFICIÊNCIA NA APLICAÇÃO, EVITANDO A QUEDA DE TEMPERATURA DO MATERIAL NA BARRA E O ENTUPIMENTO DOS BICOS.



BARRA COM EXTENSÃO HIDRÁULICA
3,60M COM ABERTURA TOTAL DOS BICOS
0,20M COM ABERTURA DE 2 EM 2 BICOS

OPCIONAL: BARRA COM 4 METROS



UHR700HR

USINA DE MICROPAVIMENTO

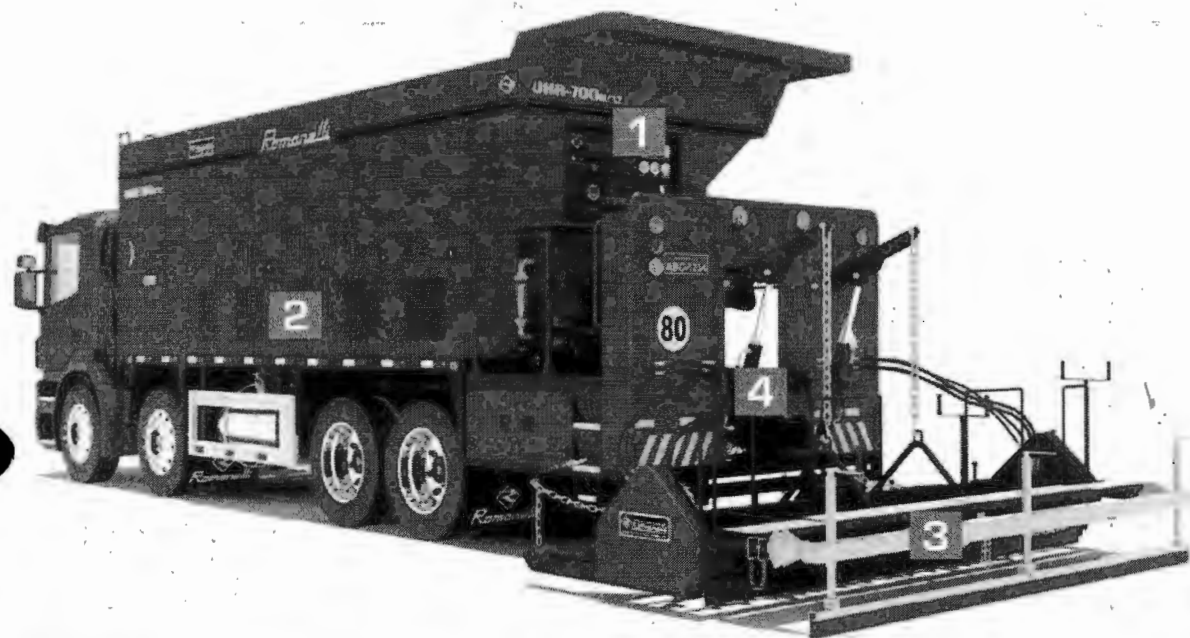

INFORMAÇÕES TÉCNICAS

PRODUÇÃO	60 A 120 TONELADAS/HORA
CAPACIDADE DO SILO	7/9/12 M ³ RASOS
RESERVATÓRIO DE EMULSÃO	7M ³ 2.600L 9M ³ 3.300L 12M ³ 2.900L
RESERVATÓRIO DE ÁGUA	7M ³ 2.300L 9M ³ 2.900L 12M ³ 2.600L
RESERVATÓRIO DIESEL	60 LITROS LIMPEZA/110 LITROS MOTOR
RESERVATÓRIO HIDRÁULICO	300 LITROS
RESERVATÓRIO DE ADITIVO	200 LITROS
FILLER	210 LITROS
SISTEMA HIDRÁULICO	08 BOMBAS DE DESLOCAMENTO FIXO
MISTURADOR	330 LITROS
CHASSI	SOBRÉ CAMINHÃO
UNIDADE DE FORÇA	MOTOR DIESEL 4CC, 92CV TURBINADO

ACESSÓRIOS

MESA ACABADORA (BOX)	HIDRÁULICA
BOMBA DE ALTA PRESSÃO	PARA LAVAGEM DO EQUIPAMENTO

1

PAINEL OPERACIONAL

PAINEL COM PROCESSADOR ELETRÔNICO IHM, CONTROLE DE PRESSÕES E CHAVES PARA ACIONAMENTO MANUAL OU AUTOMÁTICO DO SISTEMA.



CONTROLE DE PRODUÇÃO

PROGRAMAÇÃO COM CORREÇÃO DE VAZÕES AUTOMÁTICAS POR MEIO DE PROCESSADOR ELETRÔNICO IHM COM VEDAÇÃO IP69 (TOUCH SCREEN A PROVA D'ÁGUA).



2

UNIDADE DE FORÇA

MOTOR DIESEL 4 CILINDROS TURBINADO 92CV, REFRIGERADO A ÁGUA. INJEÇÃO DIRETA COM ACOPLAMENTO DE 08 (OITO) BOMBAS HIDRÁULICAS DE DESLOCAMENTO FIXO PARA ACIONAMENTO DE TODO O SISTEMA.

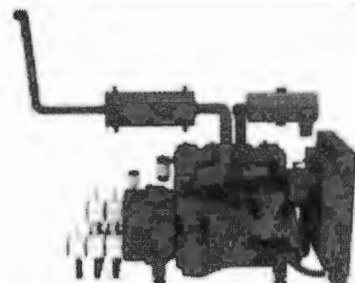

3

MESA ACABADORA



4

CONJUNTO DE DISTRIBUIÇÃO DE MATERIAL





MUNICÍPIO DE PRESIDENTE DUTRA/MA
PREGÃO ELETRÔNICO Nº 035/2022

DECLARAÇÃO UNIFICADA

A empresa **ROMANELLI EXPORTAÇÃO E IMPORTAÇÃO LTDA**, inscrita no **CNPJ sob o nº 05.453.447/0001-30** e Inscrição Estadual sob nº **90338320-84**, com sede à Av. José Bonifácio nº 3793, Vila Atalaia, Cambé/Pr, CEP 86.181-570, neste ato representada pelo sócio administrador Sr. **JOSÉ CARLOS ROMANELLI**, brasileiro, divorciado, empresário, portador do RG nº 3.168.642-3 SSP/PR e CPF nº 581.758.819-68, residente e domiciliado na Rua Vila Lobos, 303, Jardim Tucano, Londrina/PR, Declara que:

1) QUE SE SUJEITA ÀS CONDIÇÕES ESTABELECIDAS NO EDITAL ACIMA CITADO E QUE ACATARÁ INTEGRALMENTE QUALQUER DECISÃO QUE VENHA A SER TOMADA PELO LICITADOR QUANTO À QUALIFICAÇÃO APENAS DAS PROPONENTES QUE TENHAM ATENDIDO ÀS CONDIÇÕES ESTABELECIDAS NO EDITAL E QUE DEMONSTREM INTEGRAL CAPACIDADE DE EXECUTAR O FORNECIMENTO DO BEM PREVISTO.

2) PARA TODOS OS FINS DE DIREITO, A INEXISTÊNCIA DE FATOS SUPERVENIENTES IMPEDITIVOS DA HABILITAÇÃO OU QUE COMPROMETA A IDONEIDADE DA PRÓPONENTE NOS TERMOS DO ARTIGO 32, PARÁGRAFO 2º, E ARTIGO 97 DA LEI Nº 8.666, DE 21 DE JUNHO DE 1993, E ALTERAÇÕES SUBSEQUENTES.

PARA FINS DO DISPOSTO NO INC. V DO ART. Nº 27 DA LEI Nº 8.666, DE 21 DE JUNHO DE 1993, ACRESCIDO PELA LEI Nº 9.854, DE 27 DE OUTUBRO DE 1999, QUE NÃO EMPREGA MENOR DE DEZOITO ANOS EM TRABALHO NOTURNO, PERIGOSO OU INSALUBRE E NÃO EMPREGA MENOR DE DEZESSEIS ANOS. RESSALVA: EMPREGA MENOR, A PARTIR DE QUATORZE ANOS, NA CONDIÇÃO DE APRENDIZ (x).

3) A PROPOSTA APRESENTADA PARA PARTICIPAR DO **PREGÃO ELETRÔNICO Nº 35/2022**, FOI ELABORADA DE MANEIRA INDEPENDENTE (PELO LICITANTE), E O CONTEÚDO DA PROPOSTA NÃO FOI, NO TODO OU EM PARTE, DIRETA OU INDIRETAMENTE, INFORMADO, DISCUTIDO OU RECEBIDO DE QUALQUER OUTRO PARTICIPANTE POTENCIAL OU DE FATO DO **PREGÃO ELETRÔNICO Nº 35/2022**, POR QUALQUER MEIO OU POR QUALQUER PESSOA;

A INTENÇÃO DE APRESENTAR A PROPOSTA ELABORADA PARA PARTICIPAR DO **PREGÃO ELETRÔNICO Nº 35/2022** NÃO FOI INFORMADA, DISCUTIDA OU RECEBIDA DE QUALQUER OUTRO PARTICIPANTE POTENCIAL OU DE FATO DO **PREGÃO ELETRÔNICO Nº 35/2022**, POR QUALQUER MEIO OU POR QUALQUER PESSOA;

A) QUE NÃO TENTOU, POR QUALQUER MEIO OU POR QUALQUER PESSOA, INFLUIR NA DECISÃO DE QUALQUER OUTRO PARTICIPANTE POTENCIAL OU DE FATO DO **PREGÃO ELETRÔNICO Nº 35/2022** QUANTO A PARTICIPAR OU NÃO DA REFERIDA LICITAÇÃO;

B) QUE O CONTEÚDO DA PROPOSTA APRESENTADA PARA PARTICIPAR DO **PREGÃO ELETRÔNICO Nº 35/2022** NÃO SERÁ, NO TODO OU EM PARTE, DIRETA OU INDIRETAMENTE, COMUNICADO OU DISCUTIDO COM QUALQUER OUTRO PARTICIPANTE POTENCIAL OU DE FATO DO **PREGÃO ELETRÔNICO Nº 35/2022** ANTES DA ADJUDICAÇÃO DO OBJETO DA REFERIDA LICITAÇÃO;

C) QUE O CONTEÚDO DA PROPOSTA APRESENTADA PARA PARTICIPAR DO **PREGÃO ELETRÔNICO Nº 35/2022** NÃO FOI, NO TODO OU EM PARTE, DIRETA OU INDIRETAMENTE, INFORMADO, DISCUTIDO OU RECEBIDO DE QUALQUER INTEGRANTE DO MUNICÍPIO DE PRESIDENTE DUTRA/MA, ANTES DA ABERTURA OFICIAL DAS PROPOSTAS; E



- D) QUE ESTÁ PLENAMENTE CIENTE DO TEOR E DA EXTENSÃO DESTA DECLARAÇÃO E QUE DETÉM PLENOS PODERES E INFORMAÇÕES PARA FIRMÁ-LA.
- 4) EM CONFORMIDADE COM A LEI Nº 10.520/02, QUE CUMPRE TODOS OS REQUISITOS PARA HABILITAÇÃO PARA ESTE CERTAME LICITATÓRIO NA **PREFEITURA MUNICIPAL DE PRESIDENTE DUTRA/MA- PREGÃO ELETRÔNICO Nº 35/2022**

Cambé/PR, 21 de dezembro de 2022.

JOSE CARLOS
ROMANELLI:58175881968

Assinado de forma digital por
JOSE CARLOS
ROMANELLI:58175881968
Dados: 2022.12.21 15:20:41 -03'00'

ROMANELLI EXPORTAÇÃO E IMPORTAÇÃO LTDA

José Carlos Romanelli
Sócio Administrador
RG: nº 3.168.642-3
CPF: 581.758.819-68
Telefone: 43 – 3174 9000





Consórcio Público dos Municípios da Microrregião do Alto Rio Pardo
CNPJ Nº 17.415.571/0001-90

AMARP
INTEGRAÇÃO REGIONAL
CONSÓRCIO PÚBLICO



Andradas

Atestado de Qualificação Técnica

Bandeira do Sul

Atestamos para quem possa interessar, que a empresa **ROMANELLI EXPORTACAO E IMPORTACAO LTDA**, inscrita no CNPJ sob nº 05.453.447/0001-30, com sede na Av. José Bonifácio – Vila Atalaia – Cambé/PR, é fornecedora de equipamentos asfálticos bem como de todas as peças necessárias para o seu bom funcionamento, e realizou o fornecimento de (01) um equipamento, sendo ele: - (01) uma USINA DE MICRO PAVIMENTO ASFALTICO UHR 700 7M³ E-FLOW Fomos prontamente atendidos, tendo sido cumprido a entrega dos produtos e demais características dos equipamentos. O referido equipamento está nos atendendo satisfatoriamente, com boa produtividade e qualificação técnica. Estamos também satisfeitos com o atendimento técnico, sendo que até a presente data, não temos conhecimento de nada que possa desabonar a idoneidade técnica e comercial da empresa.

Caldas

Campestra

Divisa Nova

Ibitiúra de Minas

Caldas, 14 de setembro de 2020.

Ipuiúna

Hariana Salesi Augusto de Oliveira
Hariana Salesi Augusto de Oliveira

CPF: 082.923.256-70
RG MG 18.895.276

Ouro Fino

Hariana Salesi Augusto de Oliveira
CNPJ 17.415.571/0001-90
Sec. Administrativa – AMARP



Pouso Alegre

Santa Rita de Caldas

Atestado de Qualificação Técnica

Atestamos para quem possa interessar, que a empresa ROMANELLI EXPORTACAO E IMPORTACAO LTDA, inscrita no CNPJ sob nº 05.453.447/0001-30, com sede na Av. José Bonifácio – Vila Atalaia – Cambé/PR, é fornecedora de equipamentos asfálticos bem como de todas as peças necessárias para o seu bom funcionamento, e realizou o fornecimento de (02) dois equipamentos, sendo eles:

- (01) uma Usina de Micropavimento – Modelo: UHR-700 7M³
- (01) uma Usina de Pré-Misturado a Frio – Modelo: UPMR 40/60

Fomos prontamente atendidos, tendo sido cumprido a entrega dos produtos e demais características dos equipamentos.

O referido equipamento está nos atendendo satisfatoriamente, com boa produtividade e qualificação técnica. Estamos também satisfeitos com o atendimento técnico, sendo que até a presente data, não temos conhecimento de nada que possa desabonar a idoneidade técnica e comercial da empresa.

Astorga-PR, 20 de agosto de 2019.



ARQUIMEDES ZIROLDO

Diretor Executivo



COINTA

CONSÓRCIO INTERMUNICIPAL
PARA O DESENVOLVIMENTO SUSTENTÁVEL
DA BACIA HIDROGRÁFICA DO
RIO TAQUARI



ACT. N° 003/2020

ATESTADO DE CAPACIDADE TÉCNICA

Atestamos para os devidos fins, que a empresa **ROMANELLI EXPORTACAO E IMPORTACAO LTDA**, inscrita no CNPJ sob nº 05.453.447/0001-30, com sede na Av. José Bonifácio – Vila Atalaia – Cambé/PR, é fornecedora de equipamentos asfálticos bem como de todas as peças necessárias para o seu bom funcionamento, e realizou o fornecimento de (02) dois equipamentos, sendo ele:

- (01) uma USINA DE MICROPAVIMENTO ASFALTICO UHR-700 HR 7M³
- (01) um ROLO COMPACTADOR MRR-1700

Fomos prontamente atendidos, tendo sido cumprido à entrega dos produtos e demais características dos equipamentos.

O referido equipamento está nos atendendo satisfatoriamente, com boa produtividade e qualificação técnica. Estamos também satisfeitos com o atendimento técnico, sendo que até a presente data, não temos conhecimento de nada que possa desabonar a idoneidade técnica e comercial da empresa.

Por ser verdade, firmamos o presente.

Coxim – MS, 10 de Setembro de 2020.

10/09/2020

X

Pedro Freitas de Oliveira
Coordenador Geral do COINTA
Assinado por: Pedro Freitas de Oliveira

Razão Social: **Consórcio Intermunicipal para o Desenvolvimento Sustentável da Bacia do Rio Taquari-COINTA**

Endereço: **Av. Presidente Vargas, nº1638, Santo André, Coxim-MS CEP: 79400-000**

CNPJ: **02.104.328/0001-83**

Site: **www.cointams.com.br**



MUNICÍPIO DE JACAREZINHO

Estado do Paraná

Rua Cel. Batista, 335 Centro – Fone/Fax:(043) 3911-3018 – CEP: 86400-000
CNPJ: 76.966.860/0001-46



ATESTADO DE CAPACIDADE TÉCNICA

Declaramos para os devidos fins que a empresa **ROMANELLI EXPORTAÇÃO E IMPORTAÇÃO LTDA**, CNPJ 05.453.447/0001-30, com sede na Av. Bonifácio – Vila Atalaia – Cambé/PR, forneceu o equipamento **USINA DE MICRORESVESTIMENTO ASFALTICO UHR 700H 7M³** para essa Prefeitura, conforme contrato n.º 324/2015 - Pregão Presencial n.º 210/2014.

Expedimos o presente **ATESTADO DE CAPACIDADE TÉCNICA** reafirmando a capacidade técnica e operacional em atendimento as demandas apresentadas por esta instituição pública.

Por ser verdade, firmamos o presente.

Jacarezinho, 16 de Setembro de 2019.

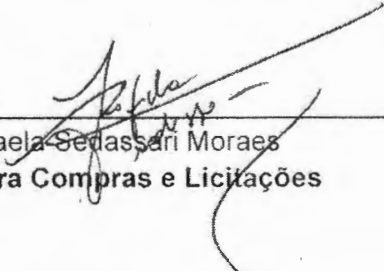

Rafaela Sedassari Moraes
Diretora Compras e Licitações

CARTÓRIO AZEVEDO BASTOS 1º OFÍCIO DE REGISTRO CIVIL DAS PESSOAS NATURAIS
E TABELIONATO DE NOTAS - Código CNJ 813-9
Av. Presidente Epitácio Pessoa, 116 - Bairro Dos Coqueiros - João Pessoa/PB - CEP 51035-000 @ www.azevedobastos.com.br - Tel: (35) 3344-3424 - Fax: (35) 3344-3424

Autenticação Digital
De acordo com os artigos 1º, 3º e 7º inc. V 8º, 41 e 52 da Lei Federal 8.935/1994 e Art. 9º Inc. XII da Lei Estadual 8.724/2008 autentico a presente imagem digitalizada, reprodução fiel do documento apresentado e conferido neste ato. O referido é verdade. Dou fé.
Cód. Autenticação: 108260509190958360210-1; Data: 05/09/2019 10:03:31

Selo Digital de Fiscalização Tipo Normal C: AJB01326-WY02;
Valor Total do Ato: R\$ 4,42
Valor Azevedo de Miranda Cavalcanti
Trabalha: Confira os dados do ato em: <https://selodigital.tjpb.jus.br>



PAVIMENTAÇÃO SANTA FÉ
TERRAPLENAGEM E PAVIMENTAÇÃO SANTA FÉ LTDA.
CNPJ 08.898.134/0001-83

- TERRAPLANAGEM
- REDE DE ESGOTO
- SALIENTES PLUVIAIS
- GUÍAS E SARBETAS
- REDE DE ÁGUA POTÁVEL
- PAVIMENTAÇÃO ASFÁLTICA



Atestado de Qualificação Técnica

Atestamos para quem possa interessar, que a empresa **ROMANELLI EXPORTAÇÃO E IMPORTAÇÃO LTDA**, inscrita no CNPJ sob nº 05.453.447/0001-30, com sede na Av. José Bonifácio – Vila Atalaia – Cambé/PR, é fornecedora de equipamentos asfálticos bem como de todas as peças necessárias para o seu bom funcionamento, e realizou o fornecimento de (04) quatro equipamentos, sendo eles:

- (01) um Espargidor de Asfalto – Modelo: EHR-600 EFLOW
- (01) um Multi Distribuidores de Agregado – Modelo: MDR-9 EFLOW – 9M³
- (01) uma Usina de Micropavimento – Modelo: UHR-700 – 7M³
- (01) uma Vibro Acabadora – Modelo: VAR E-300.6

Fomos prontamente atendidos, tendo sido cumprido a entrega dos produtos e demais características dos equipamentos.

O referido equipamento está nos atendendo satisfatoriamente, com boa produtividade e qualificação técnica. Estamos também satisfeitos com o atendimento técnico, sendo que até a presente data, não temos conhecimento de nada que possa desabonar a idoneidade técnica e comercial da empresa.

Santa Fé – Pr., 04 de setembro de 2019.Cidade, (Estado) Data.

3º TABELIONATO DE NOTAS
Heloisa Real Martinelli
Escrivente Indicada
MARINGÁ - PARANÁ

3º TABELIONATO DE NOTAS - GRASSANO
Avenida Herval 373 - Fone: (44) 2103-0300
Maringá - Paraná

RECONHECO e dou fé a(s) firma(s) de:
[Firma] ORIDES CAROLINO
Por SENELHANÇA,
Eu testemunho a(s) Verdade.
Maringá, 04 de Setembro de 2019

HELOISA REAL MARTINELLI
ESCRIVENTE INDICADA

Selo: jzr6C . E7Hd0 . hLnNT - X7798 .
hhZjm RUA APUCARANA Nº 154 - SALA 02 - CENTRO - CEP 86770-000 - SANTA FÉ - PARANÁ
(Confira em <http://www.tjpb.com.br>)

TABELIONATO
GRASSANO

Orides Carolino

ORIDES CAROLINO
RG: 4.3768-8
CPF 508.708.779-68

08.898.134/0001-83
Inscr. Est. 904.21294-69
TERRAPLENAGEM E PAVIMENTAÇÃO
SANTA FÉ LTDA
RUA APUCARANA, 154, SALA 02
CENTRO - CEP 86770-000
SANTA FÉ - PR

Fone: (44) 3247-1207

RUA APUCARANA Nº 154 - SALA 02 - CENTRO - CEP 86770-000 - SANTA FÉ - PARANÁ

REPÚBLICA FEDERATIVA DO BRASIL
ESTADO DA PARAÍBA
CARTÓRIO AZEVEDO BASTOS
FUNDADO EM 1888
PRIMEIRO REGISTRO CIVIL DE NASCIMENTO E ÓBITOS E PRIVATIVO DE CASAMENTOS, INTERDIÇÕES E TUTELAS DA COMARCA DE JOÃO PESSOA

Av. Eptácio Pessoa, 1145 Bairro dos Estados 58030-00, João Pessoa PB
Tel.: (83) 3244-5404 / Fax: (83) 3244-5484
<http://www.azevedobastos.not.br>
E-mail: cartorio@azevedobastos.not.br



DECLARAÇÃO DE SERVIÇO DE AUTENTICAÇÃO DIGITAL

O Bel. Válber Azevêdo de Miranda Cavalcanti, Oficial do Primeiro Registro Civil de Nascimentos e Óbitos e Privativo de Casamentos, Interdições e Tutelas com atribuição de autenticar e reconhecer firmas da Comarca de João Pessoa Capital do Estado da Paraíba, em virtude de Lei, etc...

DECLARA para os devidos fins de direito que, o documento em anexo identificado individualmente em cada Código de Autenticação Digital¹ ou na referida sequência, foi autenticado de acordo com as Legislações e normas vigentes².

DECLARO ainda que, para garantir transparência e segurança jurídica de todos os atos oriundos da atividade Notarial e Registral no Estado da Paraíba, foi instituído pela Lei Nº 10.132, de 06 de novembro de 2013, a aplicação obrigatória de um Selo Digital de Fiscalização Extrajudicial em todos os atos de notas e registro, composto de um código único (por exemplo: Selo Digital: ABC12345-X1X2) e dessa forma, cada autenticação processada pela nossa Serventia pode ser verificada e confirmada tantas vezes quanto for necessário através do site do Tribunal de Justiça do Estado da Paraíba, endereço <https://corregedoria.tjpb.jus.br/selo-digital/>

A autenticação digital do documento faz prova de que, na data e hora em que ela foi realizada, a empresa ROMANELLI EXPORTACAO E IMPORTACAO LTDA tinha posse de um documento com as mesmas características que foram reproduzidas na cópia autenticada, sendo da empresa ROMANELLI EXPORTACAO E IMPORTACAO LTDA a responsabilidade, única e exclusiva, pela idoneidade do documento apresentado a este Cartório.

Esta DECLARAÇÃO foi emitida em **25/11/2020 10:46:15 (hora local)** através do sistema de autenticação digital do Cartório Azevêdo Bastos, de acordo com o Art. 1º, 10º e seus §§ 1º e 2º da MP 2200/2001, como também, o documento eletrônico autenticado contendo o Certificado Digital do titular do Cartório Azevêdo Bastos, poderá ser solicitado diretamente a empresa ROMANELLI EXPORTACAO E IMPORTACAO LTDA ou ao Cartório pelo endereço de e-mail autentica@azevedobastos.not.br

Para informações mais detalhadas deste ato, acesse o site <https://autdigital.azevedobastos.not.br> e informe o Código de Autenticação Digital..

Esta Declaração é válida por tempo indeterminado e está disponível para consulta em nosso site.

¹Código de Autenticação Digital: 108260509190958360210-1

²Legislações Vigentes: Lei Federal nº 8.935/94, Lei Federal nº 10.406/2002, Medida Provisória nº 2200/2001, Lei Federal nº 13.105/2015, Lei Estadual nº 8.721/2008, Lei Estadual nº 10.132/2013 e Provimento CGJ N° 003/2014.

O referido é verdade, dou fé.

CHAVE DIGITAL

00005b1d734fd94f057f2d69fe6bc05bc0ff16ea7888102e003f3e24d574d32bf6ca52f0425c1550cb23f336bd75b950cdce1a6f350998b147e2107b9d6f8d642d7110a5ec9d651adf7642d58579a22



Presidência da República
Casa Civil
Medida Provisória Nº 2.200-2,
de 24 de agosto de 2001.





Atestado de Qualificação Técnica

Atestamos para quem possa interessar, que a empresa ROMANELLI EXPORTACAO E IMPORTACAO LTDA, inscrita no CNPJ sob nº 05.453.447/0001-30, com sede na Av. José Bonifácio – Vila Atalaia – Cambé/PR, é fornecedora de equipamentos asfálticos bem como de todas as peças necessárias para o seu bom funcionamento, e realizou o fornecimento de (08) equipamentos equipamento, sendo eles:

- (05) cinco Kits Tapa Buraco – Modelo: TBR-500
- (03) três Kits Tapa Buraco Multitarefa – Modelo: TBR-800 SUPER

Fomos prontamente atendidos, tendo sido cumprido a entrega dos produtos e demais características dos equipamentos.

O referido equipamento está nos atendendo satisfatoriamente, com boa produtividade e qualificação técnica. Estamos também satisfeitos com o atendimento técnico, sendo que até a presente data, não temos conhecimento de nada que possa desabonar a idoneidade técnica e comercial da empresa.

Carapicuíba, 16 de dezembro de 2019.

ERA TECNICA ENGENHARIA CONSTRUÇÕES E SERVIÇOS LTDA

TEL: 11 3611 7211 E-MAIL : acelio@eratecnica.com.br

CNPJ : 65.035.222/0001-95

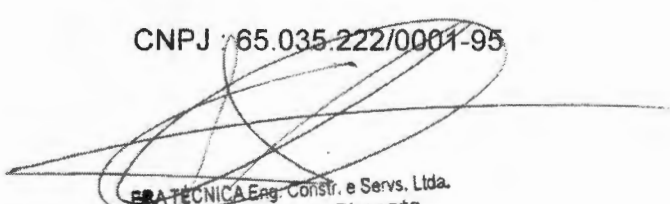
ERA TECNICA Eng. Constr. e Servs. Ltda.
Acélio Gercina Pimenta
Supervisor
RG 28.712.513-0 SSP/SP

GRAPHIT CONSTRUTORA DE OBRAS LTDA.

R: Ângelo Sampaio, 2820 - SL: 701 - Bigorrihlo - Curitiba/PR - Tel.: 3335-6542
CNPJ: 76.973.247/0001-56



Atestado de Qualificação Técnica

Atestamos para quem possa interessar, que a empresa ROMANELLI EXPORTACAO E IMPORTACAO LTDA, inscrita no CNPJ sob nº 05.453.447/0001-30, com sede na Av. José Bonifácio - Vila Atalaia - Cambé/PR, é fornecedora de equipamentos asfálticos bem como de todas as peças necessárias para o seu bom funcionamento, e realizou o fornecimento de (08) equipamentos equipamento, sendo eles:

- (05) cinco Kits Tapa Buraco - Modelo: TBR-500

Fomos prontamente atendidos, tendo sido cumprido a entrega dos produtos e demais características dos equipamentos.

O referido equipamento está nos atendendo satisfatoriamente, com boa produtividade e qualificação técnica. Estamos também satisfeitos com o atendimento técnico, sendo que até a presente data, não temos conhecimento de nada que possã desabonar a idoneidade técnica e comercial da empresa.

Curitiba, Paraná, 16 de Dezembro de 2019.



Luiz Antonio Parigot de Souza
Socio Gerente
Graphit Construtora de Obras
CNPJ: 76.973.247/0001-56
Tel.: (41) 3335-6542

09 TABELIONATO DE NOTAS DE CURITIBA	Thomas Felipe Helen Pezo - Tabelião Marcelo Correa da Silva - Tabelião Substituto Rodrigo Z. Mino Cozzani - Tabelião Substituto	Al. Dr. Carlos de Carvalho, 234 Centro - Curitiba - PR - 80.410-180 contato@funarpen.com.br tel: 3335-7354
Reconheço por VERDADEIRA/AUTÊNTICA a(s) firma(s) Assinada(s) de: LUIZ ANTONIO PARIGOT DE SOUZA.		
Em testemunho da verdade CURITIBA, 16 de Dezembro de 2019		
JOSEANE TERESA SAMPAIO - ESCRIVENTE JURAMENTADA Valor unitário Emol. R\$ 41 - Imp. R\$ 2,88 - Selo R\$ 0,80 Total: 12,07		
SELO DIGITAL Nº: wxxu6 - fv52m - qM95h - d0KXd - bq5Xq		
Valide este selo em: http://funarpen.com.br		





Prefeitura Municipal da Estância Balneária de Ilhabela

Rua Prefeito Mariano Procópio de Araújo Carvalho, 86 – Perequê – Ilhabela – SP
Tel. (12) 3896-9200 – HOME PAGE: www.ilhabela.sp.gov.br



ATESTADO DE CAPACIDADE TÉCNICA

Declaramos para efeito de Comprovação de Capacidade Técnica, que a empresa ROMANELLI EXPORTACAO E IMPORTACAO LTDA, inscrita no CNPJ sob nº 05.453.447/0001-30, com sede na Av. José Bonifácio – Vila Atalaia – Cambé/PR, forneceu a CARROCERIA OPERACIONAL COM EQUIPAMENTO TAPA BURACO, conforme o contrato nº 023/2020, gerado através do processo nº 7675-4/2017, Pregão presencial nº 161/2019 e também formalizado pela nota de encomenda 601/2020.

Atestamos, ainda, que a referida empresa entregou o produto dentro do prazo estipulado, atendendo todas as condições exigidas, nada constando em nossos registros, até a presente data, que a desabone comercialmente ou tecnicamente.

RECEBID
Data: 05 / 06 / 2020
Hora: 19 : 33
Secretaria de Finanças

Ilhabela, 29 de maio de 2020

José Messias dos Santos
Secretário de Serviços Urbanos

TBR800SUPER

KIT TAPA BURACO MULTITAREFA



1 CORTE 2 REMOÇÃO DE MATERIAL 3 LIMPEZA DO LOCAL 4 PINTURA DE LIGAÇÃO 5 DISTRIBUIÇÃO DO MATERIAL 6 COMPACTAÇÃO

TECNOLOGIA EQUIPAMENTO MULTITAREFA
MATERIAIS CBUQ E PMF
APLICAÇÃO OPERAÇÃO TAPA BURACO
MÃO DE OBRA MOTORISTA E OPERADOR



1
PAINEL OPERACIONAL
 DE FÁCIL OPERAÇÃO PARA CONTROLE DOS COMANDOS HIDRÁULICOS DA ESTEIRA, FRESADORA, TRITURADOR, QUEBRA TÚNEL, ABERTURA COMPORTAS SUPERIORES, TERMÔMETRO E SINALIZAÇÃO.

INFORMAÇÕES TÉCNICAS

CAPACIDADE DO SILO	5M ³ E 7,5M ³
RESERVATÓRIO AR E DIESEL	145 LITROS BIPARTIDO
RESERVATÓRIO HIDRÁULICO	215 LITROS
RESERVATÓRIO DE ÓLEO TÉRMICO	7,5M ³ 810 LITROS 5M ³ 650 LITROS
RESERVATÓRIO DE EMULSÃO	215 LITROS
CANETA PINTURA MANUAL	6 METROS / LANÇA DE 2,2 METROS
UNIDADE DE FORÇA	PTD (TOMADA DE FORÇA)
CADDA DE RESÍDUOS	1.400 LITROS

ACESSÓRIOS

TRITURADOR	HIDRÁULICO OPCIONAL
SISTEMA D'ÁGUA	PARA FRESADORA OPCIONAL
PLACA COMPACTADORA	GASOLINA 5,5CV OPCIONAL

COMPACTADOR

2
CANETA MANUAL
 CANETA PARA LIMPEZA E PINTURA DE LIGAÇÃO COM CONTROLE DE EMULSÃO, CONTROLE DE AR E 6.000 MM DE MANGUEIRAS.



EMULSADORA RETRATIL

3
SILO TÉRMICO
 SILO COM CAPACIDADE DE 5M³ E 7,5M³ COM AQUECIMENTO DE ÓLEO TÉRMICO.



ESTEIRA PARA DISTRIBUIÇÃO DE MASSA ASFÁLTICA QUENTE OU FRIA

4
SISTEMA DE AQUECIMENTO AUTOMATIZADO
 QUEIMADOR AUTOMATIZADO COM CONSUMO APROXIMADO DE 10L/H.

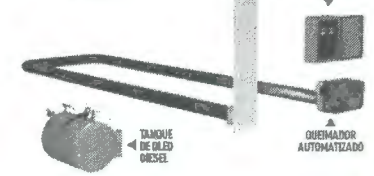

TANQUE DE ÓLEO DIESEL

PAINEL DO QUEIMADOR AUTOMATIZADO COM CONTROLE DE TEMPERATURA INSTALADO DENTRO DA CABINE DO CAMINHÃO

5
FRESADORA
 FRESADORA DE ASFALTO DE 400 MM INTEGRADA AO EQUIPAMENTO ACIONADA POR MOTOR HIDRÁULICO COM REGULAGEM DE ALTURA DE 1,20 METROS E DESLOCAMENTO TRANSVERSAL DE 1,95 METROS.



REGULAGEM DE ALTURA 1,20M

40 CM

1,95 M DE DESLOCAMENTO

10 CM DE PROFUNDIDADE

Prefeitura Municipal de Presidente Dutra/MA
COMISSÃO DE LICITAÇÃO

Ata de Realização do Pregão Eletrônico
Nº 035-2022



Unidade Gestora:	SECRETARIA MUNICIPAL DE INFRAESTRUTURA E URBANISMO	Número do Processo	28112022007/2022/PMPD
Tipo de Disputa:	Aberto	Critério de Disputa:	MENORVALOR
Tipo de Lance:	Valor Unitário	Tipo de Pregão:	Por Item
Data Disputa:	23/12/2022 10:30:00	Data Fim Propostas:	23/12/2022 09:00:00
Data Impug./Escl.:	20/12/2022 09:00:00	Prazo Int. Recurso:	30 minutos
Intervalo Lances:	0,1000		

Objeto:
Registro de Preços para eventual e futura contratação de empresa especializada para aquisição de Usina de Micro pavimento Asfáltico, Multi distribuidor de agregado, Kit tapa buraco, Rolo compactador e Caminhões truck para atender as necessidades da Secretaria de Infraestrutura do Município de Presidente Dutra/MA

Às 10:30 horas do dia 23/12/2022, reuniram-se o Pregoeiro Oficial deste Órgão e respectivos membros da Equipe de Apoio, designados pelo decreto nº 230 de 10 de junho de 2021 em atendimento às disposições contidas na Lei nº 10.520, de 17 de julho de 2002 e no Decreto nº 10.024, de 20 de setembro de 2019, referente ao Processo nº 28112022007/2022/PMPD, para realizar os procedimentos relativos ao Pregão nº 035-2022. O Pregoeiro abriu a Sessão Pública em atendimento às disposições contidas no edital, divulgando as propostas recebidas. Abriu-se em seguida a fase de lances para classificação dos licitantes relativamente aos lances ofertados.

As empresas que apresentaram proposta eletrônica para essa licitação declararam no ato do cadastro da proposta inicial que: conhece e concorda com todas as regras do edital, bem como todos os requisitos de habilitação e que até a presente data inexistem fatos impeditivos para a habilitação no presente processo licitatório. Declara também, que não emprega menor de idade salvo na condição de aprendiz (art. 7 inciso XXXIII, da CF).

CLASSIFICAÇÃO DO PREGÃO: ADJUDICADO

EMPRESAS QUE SE DECLARARAM ME/EPP

Razão Social	Nome Fantasia	CNPJ
REK MANUTENCAO E REPARACAO DE MAQUINAS E	REK MANUTENCAO E	27.703.480/0001-03

Ata de Realização do Pregão Eletrônico
Nº 035-2022



LOTES / ITENS

Nº 001 Situação: ADJUDICADO
 Descrição: USINA DE MICROPAVIMENTAÇÃO ASFÁLTICO (AUTOMATIZADA), CAPACIDADE DE
 Quantidade: 1
 Valor: 1.240.239,00
 Vencedor ROMANELLI EXPORTAÇÃO E 05.453.447/0001-30 Valor: 940.000,00

PROPOSTAS INICIAIS

Empresa	Valor Unitário	Valor Total	Data/Hora Registro	Situação
ROMANELLI EXPORTAÇÃO E Fabricante/Marca: própria	1200000.0000	1200000.0000	21/12/2022 16:11:28	CLASSIFICADA
REK MANUTENCAO E REPARACAO Fabricante/Marca: EMAQ / UMI 120E	1240000.0000	1240000.0000	22/12/2022 12:52:44	CLASSIFICADA

CLASSIFICAÇÃO

Empresa	Situação	Valor
1 ROMANELLI EXPORTAÇÃO E IMPORTAÇÃO LTDA	ADJUDICADO	940000.0000
2 REK MANUTENCAO E REPARACAO DE MAQUINAS E	CLASSIFICADO	990000.0000

DISPUTA

Data/Hora Lance	Valor	Empresa
23/12/2022 10:46:04	940000.0000	ROMANELLI EXPORTAÇÃO E IMPORTAÇÃO LTDA
23/12/2022 10:45:00	990000.0000	REK MANUTENCAO E REPARACAO DE MAQUINAS E
23/12/2022 10:42:47	997000.0000	ROMANELLI EXPORTAÇÃO E IMPORTAÇÃO LTDA
23/12/2022 10:42:26	1050000.0000	REK MANUTENCAO E REPARACAO DE MAQUINAS E
23/12/2022 10:42:10	1063000.0000	ROMANELLI EXPORTAÇÃO E IMPORTAÇÃO LTDA
23/12/2022 10:41:35	1120000.0000	REK MANUTENCAO E REPARACAO DE MAQUINAS E
23/12/2022 10:41:17	1130000.0000	ROMANELLI EXPORTAÇÃO E IMPORTAÇÃO LTDA
23/12/2022 10:35:39	1190000.0000	REK MANUTENCAO E REPARACAO DE MAQUINAS E
23/12/2022 10:33:35	1200000.0000	ROMANELLI EXPORTAÇÃO E IMPORTAÇÃO LTDA
23/12/2022 10:33:35	1240000.0000	REK MANUTENCAO E REPARACAO DE MAQUINAS E

Ata de Realização do Pregão Eletrônico
Nº 035-2022



LOTES / ITENS

Nº 002 Situação: ADJUDICADO
Descrição: MULTI DISTRIBUIDOR DE AGREGADO, CAPACIDADE DE 9M3, acoplada a caminhão,
Quantidade: 1
Valor: 937.553,70
Vencedor ROMANELLI EXPORTAÇÃO E 05.453.447/0001-30 Valor: 921.000,00

PROPOSTAS INICIAIS

Empresa	Valor Unitário	Valor Total	Data/Hora Registro	Situação
ROMANELLI EXPORTAÇÃO E Fabricante/Marca: PRÓPRIA	930000.0000	930000.0000	21/12/2022 16:11:41	CLASSIFICADA

CLASSIFICAÇÃO

Empresa	Situação	Valor
1 ROMANELLI EXPORTAÇÃO E IMPORTAÇÃO LTDA	ADJUDICADO	921000.0000

DISPUTA

Data/Hora Lance	Valor	Empresa
23/12/2022 10:51:13	921000.0000	ROMANELLI EXPORTAÇÃO E IMPORTAÇÃO LTDA
23/12/2022 10:33:37	930000.0000	ROMANELLI EXPORTAÇÃO E IMPORTAÇÃO LTDA

Ata de Realização do Pregão Eletrônico
N° 035-2022

LOTES / ITENS

N° 003 Situação: ADJUDICADO
Descrição: KIT COMPACTO TAPA BURACO, conforme especificações técnicas.
Quantidade: 1
Valor: 699.595,00



Vencedor ROMANELLI EXPORTAÇÃO E 05.453.447/0001-30 Valor: 688.000,00

PROPOSTAS INICIAIS

Empresa	Valor Unitário	Valor Total	Data/Hora Registro	Situação
ROMANELLI EXPORTAÇÃO E	699000.0000	699000.0000	21/12/2022 16:11:53	CLASSIFICADA
Fabricante/Marca: PRÓPRIA				

CLASSIFICAÇÃO

Empresa	Situação	Valor
1 ROMANELLI EXPORTAÇÃO E IMPORTAÇÃO LTDA	ADJUDICADO	688000.0000

DISPUTA

Data/Hora Lance	Valor	Empresa
23/12/2022 10:51:28	688000.0000	ROMANELLI EXPORTAÇÃO E IMPORTAÇÃO LTDA
23/12/2022 10:33:40	699000.0000	ROMANELLI EXPORTAÇÃO E IMPORTAÇÃO LTDA

Ata de Realização do Pregão Eletrônico
Nº 035-2022



LOTES / ITENS

Nº 004 Situação: ADJUDICADO
Descrição: ROLO COMPACTADOR TANDEM PARA ASFALTO/SOLO , conforme especificações
Quantidade: 1
Valor: 559.920,00
Vencedor ROMANELLI EXPORTAÇÃO E 05.453.447/0001-30 Valor: 279.000,00

PROPOSTAS INICIAIS

Empresa	Valor Unitário	Valor Total	Data/Hora Registro	Situação
ROMANELLI EXPORTAÇÃO E	300000.0000	300000.0000	21/12/2022 16:12:07	CLASSIFICADA
Fabricante/Marca: PRÓPRIA				

CLASSIFICAÇÃO

Empresa	Situação	Valor
1 ROMANELLI EXPORTAÇÃO E IMPORTAÇÃO LTDA	ADJUDICADO	279000.0000

DISPUTA

Data/Hora Lance	Valor	Empresa
23/12/2022 10:51:40	279000.0000	ROMANELLI EXPORTAÇÃO E IMPORTAÇÃO LTDA
23/12/2022 10:33:57	300000.0000	ROMANELLI EXPORTAÇÃO E IMPORTAÇÃO LTDA

Ata de Realização do Pregão Eletrônico
N° 035-2022



LOTES / ITENS

N° 005 Situação: CANCELADO
Descrição: CAMINHÃO TRUCK SEM CARROCERIA, MOTOR À DIESEL COM NO MÍNIMO 270 CV
Quantidade: 3
Valor: 1.725.611,13

PROPOSTAS INICIAIS

Empresa	Valor Unitário	Valor Total	Data/Hora Registro	Situação
Não houveram propostas iniciais				

CLASSIFICAÇÃO

Empresa	Situação	Valor
	Não houve disputa	

DISPUTA

Data/Hora Lance	Valor	Empresa
Não houve disputa		

Ata de Realização do Pregão Eletrônico
Nº 035-2022

MENSAGENS

Data/Hora	Origem	Item	Mensagem
13/12 16:32	Sistema		A situação do pregão foi alterada para: Acolhimento de Propostas.
23/12 10:30	Sistema		Sessão pública aberta!
23/12 10:31	Pregoeiro		BOM DIA, SENHORES LICITANTES. ESTAMOS INICIANDO A SESSÃO PÚBLICA DO PREGÃO ELETRÔNICO N.º 035/2022 CUJO O OBJETO É O REGISTRO DE PREÇO PARA EVENTUAL E FUTURA CONTRATAÇÃO DE EMPRESA ESPECIALIZADA PARA AQUISIÇÃO DE USINA DE MICRO PAVIMENTO ASFÁLTICO, MULTI DISTRIBUIDOR DE AGREGADO, KIT TAPA BURACO, ROLO COMPACTADOR E CAMINHÕES TRUCK PARA ATENDER AS NECESSIDADES DA SECRETARIA DE INFRAESTRUTURA DO MUNICÍPIO DE PRESIDENTE DUTRA/MA
23/12 10:31	Pregoeiro		Antes de iniciar a fase competitiva, peço a atenção de todos para alguns breves avisos a respeito da presente licitação.
23/12 10:31	Pregoeiro		É importante deixar bem claro, que é de responsabilidade do licitante todas as transações efetuadas em seu nome, especialmente, o cadastramento de propostas e o oferecimento de lances, ainda que o acesso ao sistema seja realizado por terceiros, nos termos do Artigo 19, III do Decreto Federal n.º 10.024/2019
23/12 10:31	Pregoeiro		Peço-lhes que acompanhem este pregão até o seu desfecho, pois conforme determina as condições deste Edital e nos termos do Artigo 19, IV do Decreto Federal n.º 10.024/2019, o licitante que deixar de responder qualquer convocação/mensagem do Pregoeiro será responsável pelo ônus decorrente da perda de negócio e ficará sujeito a eventuais sanções.
23/12 10:31	Pregoeiro		Na presente licitação, será adotado o MODO DE DISPUTA ABERTO, cujo procedimento operacional está previsto no art. 32 e parágrafos do Decreto Federal n.º 10.024/2019.
23/12 10:31	Pregoeiro		O envio de lances, sejam eles intermediários ou destinados a cobrir a melhor oferta, devem respeitar o previsto no edital, de modo que as ofertas em desacordo com este critério não serão processadas pelo sistema.
23/12 10:32	Pregoeiro		A exclusão de lance pelo pregoeiro durante a fase competitiva é medida excepcional e somente será promovida quando houver fortes indícios acerca da inexecuibilidade do preço.
23/12 10:32	Pregoeiro		Com fundamento no art. 43, 'PAR' 3º, da Lei nº 8.666/93 e no Acórdão TCU n 3.418/2014-P, informo que os documentos apresentados poderão ser submetidos a diligências para aclarar os fatos e confirmar o conteúdo dos documentos, podendo, inclusive, serem solicitados documentos complementares para tal averiguação.
23/12 10:32	Pregoeiro		Ressalto a responsabilidade das empresas pela fidedignidade dos atestados, uma vez que a constatação de indícios de fraude ou falsificação poderá ensejar sanções de natureza administrativa e criminal.
23/12 10:32	Pregoeiro		Nos termos do art. 49, inciso V, do Decreto Federal n.º 10.024/19, o fornecedor que não mantiver sua proposta poderá ficar impedido de licitar e contratar com a União pelo prazo de até 5 (cinco) anos, razão pela qual os licitantes devem formular seus lances com responsabilidade
23/12 10:32	Pregoeiro		O envio de originais e/ou de cópias autenticadas da documentação somente deverá ocorrer caso o Pregoeiro efetue tal solicitação.
23/12 10:32	Pregoeiro		As eventuais suspensões da sessão pública serão comunicadas no sistema (chat), com indicação da data e horário para a sua retomada, assegurando a todos condições de acompanhar os atos praticados durante a licitação.
23/12 10:32	Pregoeiro		Peço que aguardem alguns instantes, por favor, pois, neste momento, farei a análise quanto à aceitabilidade preliminar das propostas cadastradas para fins de classificação à fase de lances.
23/12 10:33	Sistema	001	Disputa do Lote/Item 001 - USINA DE MICROPAVIMENTAÇÃO ASFÁLTICO (AUTOMATIZADA), CAPACIDADE DE 73M3, acoplada... aberta! O fornecedor pode checar as propostas classificadas e o motivo da desclassificação das propostas no botão "Propostas Inicias" de cada Lote/Item.
23/12 10:33	Sistema	002	Disputa do Lote/Item 002 - MULTI DISTRIBUIDOR DE AGREGADO, CAPACIDADE DE 9M3, acoplada a caminhão, conforme... aberta! O fornecedor pode checar as propostas classificadas e o motivo da desclassificação das propostas no botão "Propostas Inicias" de cada Lote/Item.
23/12 10:33	Sistema	003	Disputa do Lote/Item 003 - KIT COMPACTO TAPA BURACO, conforme especificações técnicas. aberta! O fornecedor pode checar as propostas classificadas e o motivo da desclassificação das propostas no botão "Propostas Inicias" de cada Lote/Item.
23/12 10:33	Sistema	004	Disputa do Lote/Item 004 - ROLO COMPACTADOR TANDEM PARA ASFALTO/SOLO , conforme especificações técnicas. aberta! O fornecedor pode checar as propostas classificadas e o motivo da desclassificação das propostas no botão "Propostas Inicias" de cada Lote/Item.
23/12 10:34	Sistema	005	O Lote/Item 005 - CAMINHÃO TRUCK SEM CARROCERIA, MOTOR À DIESEL COM NO MÍNIMO 270 CV DE POTÊNCIA, ... foi cancelado!
23/12 10:43	Sistema	001	O lote/item nº 001 - USINA DE MICROPAVIMENTAÇÃO ASFÁLTICO (AUTOMATIZADA), CAPACIDADE DE 73M3, acoplada... entrou em PRORROGAÇÃO, para um fornecedor ser declarado arrematante, o seu lance deve permanecer vencedor por 2 minutos!
23/12 10:43	Sistema	002	O lote/item nº 002 - MULTI DISTRIBUIDOR DE AGREGADO, CAPACIDADE DE 9M3, acoplada a caminhão, conforme... entrou em PRORROGAÇÃO, para um fornecedor ser declarado arrematante, o seu lance deve permanecer vencedor por 2 minutos!
23/12 10:43	Sistema	003	O lote/item nº 003 - KIT COMPACTO TAPA BURACO, conforme especificações técnicas. entrou em PRORROGAÇÃO, para um fornecedor ser declarado arrematante, o seu lance deve permanecer vencedor por 2 minutos!
23/12 10:44	Sistema	004	O lote/item nº 004 - ROLO COMPACTADOR TANDEM PARA ASFALTO/SOLO , conforme especificações técnicas. entrou em PRORROGAÇÃO, para um fornecedor ser declarado arrematante, o seu lance deve permanecer vencedor por 2 minutos!
23/12 10:45	Sistema	002	Disputa do lote/item nº 002 - MULTI DISTRIBUIDOR DE AGREGADO, CAPACIDADE DE 9M3, acoplada a caminhão, conforme... encerrada!



Ata de Realização do Pregão Eletrônico
Nº 035-2022



Data/Hora	Origem	Item	Mensagem
23/12 10:45	Sistema	002	O arrematante do item/lote nº 002 - MULTI DISTRIBUIDOR DE AGREGADO, CAPACIDADE DE 9M3, acoplada a caminhão, conforme... foi o fornecedor com valor R\$ 930.000,0000 !
23/12 10:45	Sistema	003	Disputa do lote/item nº 003 - KIT COMPACTO TAPA BURACO, conforme especificações técnicas. encerrada!
23/12 10:45	Sistema	003	O arrematante do item/lote nº 003 - KIT COMPACTO TAPA BURACO, conforme especificações técnicas. foi o fornecedor com valor R\$ 699.000,0000 !
23/12 10:46	Sistema	004	Disputa do lote/item nº 004 - ROLO COMPACTADOR TANDEM PARA ASFALTO/SOLO , conforme especificações técnicas. encerrada!
23/12 10:46	Sistema	004	O arrematante do item/lote nº 004 - ROLO COMPACTADOR TANDEM PARA ASFALTO/SOLO , conforme especificações técnicas. foi o fornecedor com valor R\$ 300.000,0000 !
23/12 10:48	Sistema	001	Disputa do lote/item nº 001 - USINA DE MICROPAVIMENTAÇÃO ASFÁLTICO (AUTOMATIZADA), CAPACIDADE DE 73M3, acoplada... encerrada!
23/12 10:48	Sistema	001	O arrematante do item/lote nº 001 - USINA DE MICROPAVIMENTAÇÃO ASFÁLTICO (AUTOMATIZADA), CAPACIDADE DE 73M3, acoplada... foi o fornecedor com valor R\$ 940.000,0000 !
23/12 10:48	Sistema		Fase de disputa encerrada. Agora está disponível no box de documentos abaixo a documentação de habilitação enviada no ato de registro da proposta inicial. Apenas a documentação das empresas arrematantes serão exibidos.
23/12 10:49	Sistema		Fase de negociação aberta para todos os itens. Entendemos que o preço pode melhorar, solicitamos que você envie sua melhor proposta.
23/12 10:49	OTÁVIO RENAN MENESES		Srs. Licitantes, com fundamento disposto no Edital, questiono se existe a possibilidade de redução do preço proposto na fase de lances? Abrirei o prazo de 10 minutos para negociação.
23/12 11:04	OTÁVIO RENAN MENESES		Enquanto analisamos a documentação, peço o envio da Proposta Adequada
23/12 11:04	Sistema		O Pregoeiro solicitou o envio de documentos do fornecedor ROMANELLI EXPORTAÇÃO E IMPORTAÇÃO LTDA. Documento: PROPOSTA READEQUADA. Agora o fornecedor pode clicar no botão ENVIAR ARQUIVOS na área de solicitação de documentos, havendo a necessidade de enviar mais de 1 (um) arquivo o mesmo deve enviar os arquivos em extensão .ZIP. Data Limite para o envio: 23/12/2022 13:04:00
23/12 11:13	Sistema		Documento enviado pelo fornecedor ROMANELLI EXPORTAÇÃO E IMPORTAÇÃO LTDA!
23/12 11:39	OTÁVIO RENAN MENESES		Em instantes daremos o resultado da licitação, estamos terminando de analisar a documentação da empresa arrematante
23/12 11:41	Sistema	001	Fase de negociação do Lote/Item nº 001 - USINA DE MICROPAVIMENTAÇÃO ASFÁLTICO (AUTOMATIZADA), CAPACIDADE DE 73M3, acoplada... encerrada.
23/12 11:41	Sistema	001	O fornecedor ROMANELLI EXPORTAÇÃO E IMPORTAÇÃO LTDA foi declarado VENCEDOR do Lote/Item nº 001 - USINA DE MICROPAVIMENTAÇÃO ASFÁLTICO (AUTOMATIZADA), CAPACIDADE DE 73M3, acoplada...
23/12 11:41	Sistema	001	Fica aberto prazo de intenção de recurso até às 23/12/2022 12:11:29
23/12 11:41	Sistema	002	Fase de negociação do Lote/Item nº 002 - MULTI DISTRIBUIDOR DE AGREGADO, CAPACIDADE DE 9M3, acoplada a caminhão, conforme... encerrada.
23/12 11:41	Sistema	002	O fornecedor ROMANELLI EXPORTAÇÃO E IMPORTAÇÃO LTDA foi declarado VENCEDOR do Lote/Item nº 002 - MULTI DISTRIBUIDOR DE AGREGADO, CAPACIDADE DE 9M3, acoplada a caminhão, conforme...
23/12 11:41	Sistema	002	Fica aberto prazo de intenção de recurso até às 23/12/2022 12:11:29
23/12 11:41	Sistema	003	Fase de negociação do Lote/Item nº 003 - KIT COMPACTO TAPA BURACO, conforme especificações técnicas. encerrada.
23/12 11:41	Sistema	003	O fornecedor ROMANELLI EXPORTAÇÃO E IMPORTAÇÃO LTDA foi declarado VENCEDOR do Lote/Item nº 003 - KIT COMPACTO TAPA BURACO, conforme especificações técnicas.
23/12 11:41	Sistema	003	Fica aberto prazo de intenção de recurso até às 23/12/2022 12:11:29
23/12 11:41	Sistema	004	Fase de negociação do Lote/Item nº 004 - ROLO COMPACTADOR TANDEM PARA ASFALTO/SOLO , conforme especificações técnicas. encerrada.
23/12 11:41	Sistema	004	O fornecedor ROMANELLI EXPORTAÇÃO E IMPORTAÇÃO LTDA foi declarado VENCEDOR do Lote/Item nº 004 - ROLO COMPACTADOR TANDEM PARA ASFALTO/SOLO , conforme especificações técnicas.
23/12 11:41	Sistema	004	Fica aberto prazo de intenção de recurso até às 23/12/2022 12:11:29
23/12 12:38	OTÁVIO RENAN MENESES		Obrigado a todos a sessão foi finalizada e o processo foi encaminhado para adjudicação.
23/12 12:38	Sistema	001	O Lote/Item nº 001 - USINA DE MICROPAVIMENTAÇÃO ASFÁLTICO (AUTOMATIZADA), CAPACIDADE DE 73M3, acoplada... foi ADJUDICADO.
23/12 12:38	Sistema	002	O Lote/Item nº 002 - MULTI DISTRIBUIDOR DE AGREGADO, CAPACIDADE DE 9M3, acoplada a caminhão, conforme... foi ADJUDICADO.
23/12 12:38	Sistema	003	O Lote/Item nº 003 - KIT COMPACTO TAPA BURACO, conforme especificações técnicas. foi ADJUDICADO.

Ata de Realização do Pregão Eletrônico
Nº 035-2022

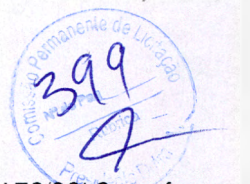

Data/Hora	Origem	Item	Mensagem
23/12 12:38	Sistema	004	O Lote/Item nº 004 - ROLO COMPACTADOR TANDEM PARA ASFALTO/SOLO, conforme especificações técnicas, foi ADJUDICADO.
23/12 12:38	Sistema		A situação do pregão foi alterada para: Adjudicado.

PROPONENTES

Razão Social	Nome Fantasia	CNPJ
REK MANUTENCAO E REPARACAO DE MAQUINAS E	REK MANUTENCAO E	27.703.480/0001-03
Contato: MÁRIO	(62)999917353	MARIOVPSM@HOTMAIL.COM
ROMANELLI EXPORTAÇÃO E IMPORTAÇÃO LTDA	ROMANELLI	05.453.447/0001-30
Contato: JOSÉ CARLOS ROMANELLI	(43)999017923	juridico.licitacao@romanelli.com.br

STÁVIO RENAN MENESES DELMONDES SANTANA/Pregoeiro

ANA RAFISA CANTANHEDE OLIVEIRA/Equipe de Apoio

MATEUS SOUSA PEREIRA DA SILVA/Equipe de Apoio



**MUNICÍPIO DE PRESIDENTE DUTRA/MA
PREGÃO ELETRÔNICO Nº 035/2022**

PROPOSTA DE PREÇOS



ROMANELLI EXPORTAÇÃO E IMPORTAÇÃO LTDA

CNPJ: 05.453.447/0001-30 INSC. ESTADUAL: 90338320-84 Inscrição Municipal: 9796

Endereço: Av. José Bonifácio, 3793 - Pavilhão 08, Vila Atalaia, Cambé – PR

CEP: 86.181-570

Cidade: Cambé Estado: Paraná

Telefone: 43 – 3174-9000

Fax: 43 – 3174-9000

E-mail: licitacao@romanelli.com.br

BANCO: Itaú (341) AGÊNCIA: 3893 CONTA: 16.918-9 Cambé/PR

Prezados Senhores,

Pelo presente, submetemos à apreciação de V.Sª, a nossa proposta para atendimento do objeto destinado ao **MUNICÍPIO DE PRESIDENTE DUTRA**, em conformidade com o Edital de **PREGÃO ELETRÔNICO nº 35/2022**

Para tanto, oferecemos a esse órgão, o preço para os itens a seguir indicados, observadas as especificações de que trata seu edital:

Item	Descrição	Unid	Marca	QT E.	Valor Unit.	Valor Tot.
1	USINA DE MICROPAVIMENTAÇÃO ASFÁLTICO (AUTOMATIZADA), CAPACIDADE DE 7M3, acoplada a caminhão, conforme especificações técnicas.	Und	ROMANELLI UHR 700 HR	01	R\$ 940.000,00	R\$ 940.000,00

CARACTERÍSTICAS TÉCNICAS MÍNIMAS:

PRODUÇÃO:

De 60 a 120t/h.

CAPACIDADE:

Silo de agregado: 7 m³

MOTORIZAÇÃO:

Diesel 4 cilindros turbinados, 92 cv, refrigerado à água com injeção direta.





CONTROLE DE PRODUÇÃO:

- ☑ Através de processador eletrônico IHM (TOUCH SCREEN) a prova d'água com vedação IP 69. Programação com correção de vazões automáticas.
- ☑ Controle de água, emulsão, filler, agregados através de controle eletrônico.

PAINEL DE CONTROLE:

- ☑ Painel com processador eletrônico, a prova d'água para controle do sistema, com controle eletrônico da dosagem na aplicação para supressão de desperdício de material e erro de dosagem dos materiais envolvidos na mistura asfáltica.

MENU DE NAVEGAÇÃO:

- ☑ Para acessar todas as funções da máquina, através da escolha da imagem correspondente a função desejada com tela total touch screen.
- ☑ Menu de navegação com os acessos as telas de materiais (agregado, emulsão, água e filler), a tela de configuração do vibrador, a tela de monitoramento do motor diesel, a tela de configurações (data, hora, idioma, etc) e a tela de operação.

TELA PRINCIPAL - OPERAÇÃO:

- ☑ Com monitoramento de todos os dados da aplicação, sendo que todos os dados são calculados e apresentados em tempo real, tais como: produção em toneladas por hora, rotação de cada componente, percentuais de mistura, densidade e comporta de abertura da saída do material. Através desta tela deverá ser realizado o acesso direto das telas de cada produto.

TELA DA EMULSÃO:

- ☑ Para inserção de percentual de emulsão desejado e seleção do modo de operação entre automático ou manual.
- ☑ No modo automático a bomba deverá ser controlada automaticamente pelo processador para bombear a vazão calculada levando em consideração os demais itens da aplicação (produção, densidade, etc).
- ☑ No modo manual deverá ser possível o ajuste da velocidade da bomba de 0 a 100% de maneira fixa, sem a autocorreção do sistema eletrônico.
- ☑ Controle e acionamento da bomba de emulsão, com a determinação da velocidade ideal de carregamento.

TELA DO AGREGADO:

- ☑ Para inserção da densidade do agregado e verificação das informações referentes ao agregado tais como: rotação da esteira, abertura da comporta e a vazão calculada em m³/h.

TELA DA ÁGUA:

- ☑ Para inserção do percentual de água desejado e seleção do modo de operação entre automático ou manual.
- ☑ No modo automático a bomba deverá ser controlada automaticamente para bombear a vazão calculada levando em consideração os demais itens da aplicação (produção, densidade, etc).
- ☑ No modo manual deverá ser possível ajustar a velocidade da bomba de 0 a 100% de maneira





fixa, sem a autocorreção do sistema eletrônico.

Controle e acionamento da bomba de água, com a determinação da velocidade ideal de carregamento.

TELA DO VIBRADOR:

Para ajuste do tempo de intermitência do vibrador da esteira de agregado. Durante a aplicação, o vibrador irá ligar e desligar automaticamente conforme necessidade.

TELA DO MOTOR:

Para visualizar o contágio, a temperatura, a pressão e o nível da bateria. Nesta tela também deverão aparecer as mensagens em caso de alguma falha no motor.

TELA DE CONFIGURAÇÃO:

Para ajuste da data, hora e o idioma de todas as telas. Também é possível visualizar os horímetros individualmente de cada componente.

ACIONAMENTO OPERACIONAL:

Eletrônico.

SISTEMA OPERACIONAL:

Elétrico eletrônico.

PAINEL OPERACIONAL:

Com Joystick para acionamento do sistema, manípulos hidráulicos para levantar, movimento transversal e abertura e fechamento da mesa acabadora, regulagem de ângulo do misturador, controle de direcionamento de material de vazão da água e Joystick para acionamento dos helicoides com reversão.

CONTROLE DE VAZÃO DE AGREGADO:

Sistema volumétrico controlado por processador eletrônico com "STOP" na falta de material e correção automática da densidade do agregado.

RESERVATÓRIOS DE ÁGUA E EMULSÃO:

Emulsão: 2.300 litros.

Água: 2.000 litros.

CONTROLE DE EMULSÃO:

Controlado por sistema eletrônico com conversão para percentual de aplicação de acordo com volume de agregado.

CONTROLE DE ÁGUA:

Controlado por sistema eletrônico com conversão para percentual de aplicação de acordo com volume de agregado.

CONTROLE DE ADITIVO:

Sistema monitorado por rotâmetro com indicação instantânea de aditivo e controle por válvula de esfera.





CONTROLE DE FLUÍDOS:

- ☑ Através de sistema eletrônico de controle automático.

VIBRADOR:

- ☑ Fixado internamente no silo e acionado por motor hidráulico, acionado por botão de pulso painel.

CORREIA TRANSPORTADORA:

- ☑ Tracionada por motor redutor hidráulico com controle de rotação automático controlado pelo sistema eletrônico.

MESA ACABADORA (BOX):

- ☑ Abertura hidráulica de 3.000 mm a 4.000 mm, helicoides frontais e traseiros duplos e todos com reversão e levante hidráulico para transporte.
- ☑ Sistema de correção transversal com acionamento hidráulico.

SISTEMA HIDRAULICO:

- ☑ Acionado por 08 (oito) bombas hidráulicas independentes para acionamento de todo o sistema.

ALIMENTAÇÃO DE FLUÍDOS:

- ☑ ÁGUA: Bomba de 22 m³/h, acionada por motor hidráulico com controlador eletrônico de vazão.
- ☑ EMULSÃO: Bomba de 35 m³/h, acionada por motor hidráulico com controlador eletrônico de vazão.

SILOS DE ADITIVO SÓLIDOS (FILLER)

- ☑ Silos de aditivos capacidade de 190 litros para cimento/cal. Acionamento independente por motor hidráulico com controle no painel de operação. Monitoramento (leitura) por tacômetro digital 12 volts, instalados no painel de operação.

TANQUE DE ÓLEO DIESEL:

- ☑ Capacidade de 110 litros cada uma para limpeza de sistema e um para alimentação de motor.

MISTURADOR:

- ☑ Duplo com pás intercambiáveis de aço modular, com regulagem hidráulica de ângulo para mistura e fundo removível.

LIMPEZA DO EQUIPAMENTO:

- ☑ Bomba de alta pressão (2400lbs) com gatilho de controle para limpeza do equipamento.

TANQUE DE ADITIVO:

- ☑ Tanque pressurizado de aço inoxidável com capacidade de 200 litros e filtro com elemento em inox.

VEDAÇÃO:

- ☑ vedação IP 69 dos comandos hidráulicos e eletrônicos do equipamento.





404
Cópia autenticada em 11/04/2018

CERTIFICAÇÃO:

Certificado SIL2 dos comandos hidráulicos eletrônicos. Essa é a certificação que determina o nível de integridade e segurança quanto ao funcionamento e resistência dos componentes hidráulicos e eletrônicos.

ILUMINAÇÃO E SINALIZAÇÃO:

- Conjunto de Faixas Refletivas conforme Portaria 1164/2010 DENATRAN.
- Conjunto de Lanternas Delimitadoras conforme DENATRAN.
- Conjunto de Lanternas Laterais e traseiras com refletores conforme DENATRAN.

PINTURA:

Pintura de acabamento em poliuretano (PU) cor padrão Branco.

REVISÃO:

- Serão exigidas duas revisões, sendo a primeira no período de 50 (cinquenta) a 60 (sessenta) dias da data da entrega técnica e a segunda no período de 110 (cento e dez) a 120 (cento e vinte) dias da data da entrega técnica. A revisão deverá ser executada em obra com testes práticos garantindo o funcionamento e eficiência do equipamento e da revisão prestada.
- As revisões são obrigatórias, caso não executadas a máquina perde a garantia.

2	MULTI DISTRIBUIDOR DE AGREGADO, CAPACIDADE DE 9M3, acoplada a caminhão, conforme especificações técnicas.	Und	ROMANEL LI MDR 9 EFLOW	01	R\$ 921.000,00	R\$ 921.000,00
---	--	-----	------------------------	----	----------------	----------------

CARACTERÍSTICAS TÉCNICAS MÍNIMAS:

CAPACIDADE DO SILO:

Silo de agregado: 9m³

RESERVATÓRIO DE ASFALTO:

Asfalto: 3.400 litros.

UNIDADE DE FORÇA:

Bomba hidráulica de fluxo variável ligada à tomada de força do veículo para acionamento do sistema hidráulico e bomba de recalque.

CONTROLE DE NÍVEL DE MATERIAL BETUMINOSO:

Boia de nível interligada ao IHM, o nível é mostrado na tela do IHM.

SISTEMA DE AQUECIMENTO:





☑ 02 (dois) queimadores automatizados com regulagem de temperatura e controle através do painel eletrônico com controle dentro da cabine do caminhão, no caso as serpentinas passam para 8" e tanque de diesel passa para bipartido.

☑ Consumo aproximado de 10 litros/hora, mais de 30% de economia sobre o sistema convencional.

BOMBEAMENTO

☑ Bomba de engrenagem de 3", acionada por motor hidráulico.

BARRA ESPARGIDORA:

☑ Com 3.600mm de comprimento, 36 válvulas eletropneumáticas.

☑ Aplicação de material betuminoso incluindo emulsões polimerizadas através de bicos com acionamento pneumático de dois em dois bicos (200mm em 200mm) independente da posição até sua totalização de 3.600mm.

RECIRCULAÇÃO:

☑ Recirculação plena de material betuminoso que mantém a barra na mesma temperatura do material aplicado.

ACIONAMENTO DA BARRA:

☑ Hidráulico.

RECURSOS DA BARRA:

☑ Levante da barra através de 02 (dois) cilindros hidráulicos.

☑ Correção transversal através de 01 cilindro hidráulico.

☑ Abertura e fechamento de bico com acionamento pneumático diretamente no painel eletrônico.

☑ Sistema pantográfico com regulagem de altura e ângulo de aplicação.

☑ Correção de angulo para manter o material sempre em 90º em relação ao solo.

LIMPEZA:

☑ Sistema de limpeza de bomba de emulsão, tubulação, barra espargidora, filtro de emulsão e caneta aspersora através de óleo diesel pressurizado.

DISTRIBUIÇÃO DE AGREGADOS:

☑ Distribuição de agregados por gravidade com caçamba basculante e com sistema de empurrador hidráulico para deslocamento do material, dotada de cilindro de distribuição acionado por motor hidráulico e 12 comportas pneumáticas acionadas diretamente no painel eletrônico IHM.

PLATAFORMA DISTRIBUIDORA

☑ Com 3.600mm, 24 calhas de distribuição direcionadas e defletor com regulagem de ângulo.

LEVANTE DA CAÇAMBA





☑ 02 (dois) cilindros hidráulicos.

ACIONAMENTO:

☑ Acionamento eletrônico através de sistema IHM.

☑ Acionamento Hidráulico: Conjunto de 4 (quatro) bombas, a primeira variável de pistões axiais e as outras 03 (três) bombas de engrenagem ligadas ao conjunto de válvulas elétricas.

☑ Acionamento Eletropneumático: Alimentado pelo ar do veículo provido de filtro de linha.

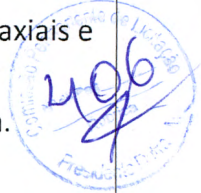

CONTROLE DE OPERAÇÃO E VAZÃO - SISTEMA ELETRÔNICO:

☑ Composto por Uma Tela Colorida Touch Screen de 7" para seleção das taxas dos materiais (Emulsão e Agregado) e monitoramento dos dados de Operação; Um Módulo Eletrônico para recebimento dos dados de velocidade e controle dos acionamentos eletro hidráulico e eletropneumáticos, através de sensor eletrônico instalado no rodado do caminhão. Esse sistema controla de forma automática as velocidades dos motores durante a operação, para manter a taxa predefinida constante, independente da largura de aplicação.

☑ Por controle de microprocessador eletrônico IHM interligado à quinta-roda. O IHM faz a leitura de velocidade em relação à taxa de aplicação, leitura de rotação da bomba e a leitura de rotação da quinta roda, proporcionando o controle preciso de ligantes e agregados com linguagem simples para operador. O sistema faz a correção da taxa automaticamente através do próprio IHM sem intervenção do operador, proporcionando a mesma taxa inserida mesmo se houver alteração da velocidade do veículo.

TANQUE DIESEL:

☑ 01 tanque com capacidade de 215 litros para alimentação dos queimadores e limpeza dos sistemas (tubulação, bomba de asfalto, barra espargidora e filtro de emulsão).

TANQUE HIDRÁULICO:

☑ Com capacidade de 200 litros.

INSTALAÇÃO ELÉTRICA

☑ Instrumentos de painel e lanternas traseiras instaladas de acordo com as normas técnicas ABNT INMETRO.

ACESSÓRIOS

☑ Caneta de pintura, termômetro, pré-filtro de bomba de recalque e sensor eletrônico instalado no rodado do caminhão, controlado pelo microprocessador IHM.

SEGURANÇA:

☑ 01 Suporte com extintor de incêndio.

☑ 01 Conjunto de suportes para placas de identificação ONU e líquido Inflamável.

☑ 01 Alerta sonoro de ré.

ILUMINAÇÃO E SINALIZAÇÃO:

☑ Conjunto de Faixas Refletivas conforme Portaria 1164/2010 DENATRAN.





- Conjunto de Lanternas Delimitadoras conforme DENATRAN.
- Conjunto de Lanternas Laterais e traseiras com refletores conforme DENATRAN.

PINTURA:

- Pintura de acabamento em poliuretano (PU) cor padrão Branco.

DATA BOOK:

Fornecido pela CONTRATADA o Data Book é um conjunto de desenhos técnicos do equipamento e certificados de capacitação técnica, características técnicas do projeto, memória de cálculo do tanque de emulsão, memória de cálculo para tanques pressurizados, certificados de materiais, certificados de consumíveis, especificação e procedimentos de soldagem, certificados de qualificação dos soldadores, registros de qualificações RQPS.

REVISÃO:

- Serão exigidas duas revisões, sendo a primeira no período de 50 (cinquenta) a 60 (sessenta) dias da data da entrega técnica e a segunda no período de 110 (cento e dez) a 120 (cento e vinte) dias da data da entrega técnica. A revisão deverá ser executada em obra com testes práticos garantindo o funcionamento e eficiência do equipamento e da revisão prestada.
- As revisões são obrigatórias, caso não executadas a máquina perde a garantia.

3	KIT COMPACTO TAPA BURACO, conforme especificações técnicas.	Und	ROMANEL LI TBR 800	01	R\$ 688.000,00	R\$ 688.000,00
---	--	-----	--------------------	----	----------------	----------------

CAPACIDADES / DESEMPENHO

- Capacidade do silo agregado: 01 (um) quebra túnel acionado por motor hidráulico para 5 m³ de massa a quente ou a frio.
- Reservatório de óleo térmico: em aço carbono com 650 litros
- Sistema de aquecimento: 01 queimador automatizado com regulagem de temperatura e controla através de painel eletrônico, consumo aproximado de 10 litros/hora
- Reservatório de água: tanque com 140 litros
- Reservatório de ar e diesel: tanque de 145 litros bipartido em 40 litros de diesel e 105 litros de ar
- Caixa de resíduo frontal: 1.400 litros / 1,4 m³
- Comprimento da mangueira da caneta manual: 6.000 mm

COMBUSTÍVEL / ENERGIA

- Reservatório do tanque isotérmico de emulsão: 215 L
- Reservatório do tanque de ar: 105 L
- Reservatório do tanque de diesel: 40 L





☑ Alimentação da pressurização: ar do veículo

RECURSOS ADICIONAIS

- ☑ Caneta manual com controle de emulsão e de ar e 6.000 mm de mangueiras
- ☑ Placa vibratória sobre plataforma hidráulica
- ☑ Plataforma de operação com retração mecânica
- ☑ Fresadora de asfalto integrada ao equipamento acionada por motor hidráulico com regulagem de altura e deslocamento transversal hidráulico, fresagem 400 mm de largura com até 100 mm de profundidade e 42 bits



PAINEL DE CONTROLE

☑ Painel de controle de fácil operação para controle dos comandos hidráulicos da esteira, roda de deslocamento, fresadora, triturador, quebra túnel, abertura comporta superiores, termômetro e sinalização.

4	ROLO COMPACTADOR TANDEM PARA ASFALTO/SOLO , conforme especificações técnicas.	Und	ROMANEL LI RCR 160 T	01	R\$ 279.000,00	R\$ 279.000,00
---	--	-----	----------------------	----	----------------	----------------

CAPACIDADES / DESEMPENHO

- ☑ Frequência de vibração: 68 Hz
- ☑ Cilindro dianteiro com largura de trabalho: 900 mm
- ☑ Superfície do cilindro usinada e com bordas chanfradas.
- ☑ Amplitude: 0,40 mm
- ☑ Força centrífuga: 15,8 kN
- ☑ Sistema de pulverização de água: Tipo Gravidade distribuída proporcionalmente nos dois cilindros com válvulas de aberturas individuais.
- ☑ Capacidade tanque água: 160 litros

MOTOR / POTÊNCIA:

Motorização CV (HP) 22,2 tipo Diesel 03 cilindros

COMBUSTÍVEL / ENERGIA

- ☑ Tipo combustível: diesel
- ☑ Capacidade do tanque de combustível: 34 litros

RECURSOS ADICIONAIS

- ☑ Transmissão hidrostática

OPERAÇÃO – CONFORTO E SEGURANÇA

- ☑ Alarme sonoro quando em marcha ré





- Acesso a plataforma de operação através de alças de segurança em PVC
- Plataforma e degrau de acesso antiderrapante em alumínio
- Estrutura escamoteável de proteção antitombamento (ROPS)
- Giroflex de sinalização intermitente
- Controle de tração com partida em neutro (N)
- Cinto de segurança auto ajustável ao operador
- Banco com regulagem de distância



TODOS OS EQUIPAMENTOS COTADOS SÃO DE FABRICAÇÃO PRÓPRIA

Especificações conforme termo de referência do edital.

Valor Total item 1 – R\$ 940.000,00 (novecentos e quarenta mil reais)

Valor Total item 2 – R\$ 921.000,00 (novecentos e vinte um mil reais)

Valor Total item 3 – R\$ 688.000,00 (seiscentos e oitenta e oito mil reais)

Valor Total item 4 - R\$ 279.000,00 (duzentos e setenta e nove mil reais)

Declaro que NÃO nos enquadramos na condição de ME ou EPP, nos termos da LC 123/2006 e Alterações Posteriores;

Prazo de Pagamento: O pagamento será efetuado pela CONTRATANTE no prazo não superior a 30 (trinta) dias, contados a partir da efetiva entrega dos produtos e/ou prestação de serviços, com aceitação, mediante apresentação de Nota Fiscal, devidamente atestada, assinada e datada por quem de direito e deverão estar isentas de erros ou omissões, sem o que será, de forma imediata, devolvida à CONTRATADA para correções.

Prazo de entrega: O prazo máximo para a entrega dos materiais será de **60 (sessenta) dias** corridos, a contar do recebimento da NOTA DE EMPENHO e/ou ORDEM DE FORNECIMENTO pela CONTRATADA.

Prazo de substituição: conforme edital

Validade da Proposta: O prazo de validade da proposta não será inferior a **60 (sessenta) dias**, a contar da data de sua apresentação.

A CONTRATADA se responsabilizará, por si e por seus sucessores, pela garantia de todos os bens e insumos fornecidos, e deverá apresentar a declaração de garantia pelo prazo **mínimo de 12 (doze) meses** ou prazo superior fixado pelo fabricante, o qual deverá estar expresso na proposta, contado a partir da data da sua entrega dos produtos à **PREFEITURA MUNICIPAL DE PRESIDENTE DUTRA**.

Assistência técnica: pela própria fábrica.

Declaro para fins de participação no PREGÃO ELETRÔNICO N°.35/2022, que nos preços propostos encontram-se incluídos todos os tributos, encargos sociais e quaisquer outros ônus que porventura possam recair sobre o objeto do presente Pregão, bem como as despesas de transporte e entrega dos produtos. Declaro conhecer a legislação de regência desta licitação e que os produtos serão fornecidos de acordo com as condições estabelecidas neste Edital e seus anexos, que conhecemos e aceitamos em todos os seus termos

A proponente declara conhecer os termos do instrumento convocatório que rege a presente licitação.





DECLARO que os preços contidos na proposta incluem todos os custos e despesas, tais como: custos diretos e indiretos, tributos incidentes, taxa de administração, materiais, serviços, encargos sociais, trabalhistas, seguros, frete, embalagens, lucro e outros necessários ao cumprimento integral do objeto deste Edital e seus Anexos, abrangendo todos os custos necessários à entrega do veículo em perfeitas condições de uso, bem como as despesas de eventual substituição de unidades defeituosas durante o prazo de garantia, tanto para preços unitários quanto para os totais sem previsão inflacionária incluindo todos os custos necessários à execução do objeto, tais como impostos encargos trabalhistas, previdenciários e comerciais, emolumentos, taxas, seguros, deslocamentos de pessoal e quaisquer outras despesas que incidam ou venham a incidir sobre o custo (direto ou indireto) deste Edital.

Nome do responsável que irá assinar o contrato: JOSÉ CARLOS ROMANELLI, brasileiro, divorciado, empresário, portador do RG nº 3.168.642-3 SSP/PR e CPF nº 581.758.819-68, residente e domiciliado na Rua Vila Lobos, 303, Jardim Tucano, Londrina/PR ou **ILSON ROMANELLI**, brasileiro, separado judicialmente, empresário, portador do RG nº 3.280.281-8 SSP-PR e CPF nº 539.473.719-34, residente e domiciliado na Rua das Ataléias, 77, Condomínio Alphaville, Londrina/PR;

PESSOA (S) PARA SOLICITAÇÃO DE ENTREGA E DEMAIS COMUNICADOS E NOTIFICAÇÕES: HENRY WILLIAN DURVAL, TELEFONES: 043-3174-9000 OU 43-999017923, EMAIL licitacao@romanelli.com.br , juridico.licitacao@romanelli.com.br

Declaramos que temos pleno conhecimento de todos os aspectos relativos à licitação em pauta, e que nos preços propostos estão inclusos todos os tributos e despesas, de qualquer natureza, incidentes sobre os serviços/fornecimento, e que na hipótese do processo licitatório vir a ser suspenso, a validade da proposta fica automaticamente prorrogada pelo prazo correspondente aos dias de suspensão.

Cambé/PR, 22 de dezembro de 2022.

**JOSE CARLOS
ROMANELLI:581758
81968**

Assinado de forma digital por
JOSE CARLOS
ROMANELLI:58175881968
Dados: 2022.12.23 11:12:33 -03'00'

ROMANELLI EXPORTAÇÃO E IMPORTAÇÃO LTDA

José Carlos Romanelli

Sócio Administrador

RG: nº 3.168.642-3

CPF: 581.758.819-68

Telefone: 43 – 3174 9000



Prefeitura Municipal de Presidente Dutra/MA
COMISSÃO PERMANENTE DE LICITAÇÃO

Termo de Adjudicação
Pregão N° 035-2022



Após análise da documentação apresentada e julgados todos os recursos referentes ao presente pregão, adjudico as empresas vencedoras conforme indicado abaixo:

FORNECEDOR: ROMANELLI EXPORTAÇÃO E IMPORTAÇÃO LTDA 05.453.447/0001-30

LOTE/ITEM	FABRICANTE/MARCA	VALOR UNIT.	QTD	VALOR FINAL
001 USINA DE MICROPAVIMENTAÇÃO ASFÁLTICO (AUTOMATIZADA),	própria	940.000,00	1	940.000,00
002 MULTI DISTRIBUIDOR DE AGREGADO, CAPACIDADE DE 9M3, acoplada a	PRÓPRIA	921.000,00	1	921.000,00
003 KIT COMPACTO TAPA BURACO, conforme especificações técnicas.	PRÓPRIA	688.000,00	1	688.000,00
004 ROLO COMPACTADOR TANDEM PARA ASFALTO/SOLO, conforme	PRÓPRIA	279.000,00	1	279.000,00

QTD: 4

VALOR TOTAL: 2.828.000,00

FORNECEDOR: LOTES/ITENS FRACASSADOS/CANCELADOS/DESERTOS

LOTE/ITEM	FABRICANTE/MARCA	VALOR UNIT.	QTD	VALOR FINAL
005 CAMINHÃO TRUCK SEM CARROCERIA, MOTOR À DIESEL COM NO			3	

QTD: 1

VALOR TOTAL:

VALOR GERAL: 2.828.000,00



ESTADO DO MARANHÃO
PREFEITURA MUNICIPAL DE PRESIDENTE DUTRA
CNPJ: 06.138.366/0001-08



DESPACHO

À
PROCURADORIA DO MUNICIPIO

Anexo ao presente, encaminhando o processo administrativo nº 28112022007/2022 na modalidade Pregão Eletrônico SRP nº 035/2022 que versa sobre contratação de empresa especializada para aquisição de Usina de Micro pavimento Asfáltico, Multi distribuidor de agregado, Kit tapa buraco, Rolo compactador e Caminhões truck para atender as necessidades da Secretaria de Infraestrutura do Município de Presidente Dutra/MA, para análise, e demais providencias cabíveis.

Prefeitura Municipal de Presidente Dutra/MA, 23 de dezembro de 2022.

Otávio Renan Meneses Delmondes Santana
Pregoeiro Municipal



**PREFEITURA MUNICIPAL DE PRESIDENTE DUTRA – MA
CONTROLADORIA E OUVIDORIA GERAL DO MUNICÍPIO**

Parecer n.º 95/2022

Processo de Pregão Eletrônico: 035/2022.

Assunto: Pregão Eletrônico – Registro de Preço tendo como objeto eventual e futura contratação de empresa especializada para aquisição de usina de micropavimento asfáltico, multi distribuidor de agregado, kit tapa buraco, rolo compactor e caminhões truck para atender as necessidades da Secretaria Municipal de Infraestrutura do Município de Presidente Dutra/MA.

No cumprimento das atribuições estabelecidas nos **Art. 31 e 74 da Constituição Federal, no Decreto Municipal nº. 045/2021¹** e demais normas que regulam as atribuições do Sistema de Controle Interno do Município de Presidente Dutra, referentes ao exercício do controle prévio e concomitante dos atos de gestão e, visando orientar o Administrador Público, expedimos, a seguir, nossas considerações.

OBJETO

Trata-se de processo licitatório visando Registro de Preço tendo como objeto eventual e futura contratação de empresa especializada para aquisição de usina de micropavimento asfáltico, multi distribuidor de agregado, kit tapa buraco, rolo compactor e caminhões truck para atender as necessidades da Secretaria Municipal de Infraestrutura do Município de Presidente Dutra/MA.

DO CONTROLE INTERNO

¹Dispõe sobre o tramite do processo de realização de despesa no âmbito do Município de Presidente Dutra/MA; Regulamente a rotina do Controle Interno a ser exercido pela Controladoria Geral do Municípios e dá outras providências.

4



PREFEITURA MUNICIPAL DE PRESIDENTE DUTRA – MA CONTROLADORIA E OUVIDORIA GERAL DO MUNICÍPIO

A Constituição Federal de 1988, em seu art. 74, estabelece as finalidades do Controle Interno, dentre outras competências, realizar acompanhamento, levantamento, inspeção e auditoria nos sistemas administrativo, contábil, financeiro, patrimonial e operacional relativo às atividades administrativas, com vistas a verificar a legalidade e a legitimidade de atos de gestão pela execução orçamentária, financeira e patrimonial e avaliar seus resultados quanto a economicidade, eficiência e eficácia.

O controle interno, portanto, é fundamental para se atingir resultados favoráveis em qualquer organização. Na gestão pública os mecanismos de controle existentes previnem o erro, a fraude e o desperdício, trazendo benefícios à população.

Tendo em vista que o processo de contratação em exame, implica em realização de despesa, demonstra-se a competência do Controle Interno para análise e manifestação.

DA MODALIDADE UTILIZADA:

A modalidade adotada no processo licitatório foi a modalidade **PREGÃO ELETRÔNICO**, tipo menor preço por item, prevista nas Leis Federal nº. 10.520/2002, Decreto nº. 3.555/2002, assim como, subsidiariamente a Lei 8.666/93, Lei Complementar nº. 123/2006 e Decreto Municipal n.º 56/2021, e demais normas regulamentares pertinentes à espécie.

Desta feita, conforme legislação supramencionada, o pregão poderá ser utilizado como modalidade de licitação aquisição de **bens e serviços comuns**, entre interessados devidamente cadastrados no período legal, o que é devidamente atingido pelo procedimento em análise, demonstrando, portanto, que a modalidade adotada está dentro da legalidade.



**PREFEITURA MUNICIPAL DE PRESIDENTE DUTRA – MA
CONTROLADORIA E OUVIDORIA GERAL DO MUNICÍPIO**

DA ANÁLISE PROCEDIMENTAL:

A análise da documentação em exame, nota-se que os atos procedimentais na fase licitatória (interna e externa) verifica-se o seguinte:

1. Termo de abertura e autuação de processo;
2. Consta nos autos a **solicitação da Secretaria Municipal de Infraestrutura** para o Assessor Executivo da Secretaria Municipal de Administração e Ordenador de Despesa, sobre a necessidade de Registro de Preço tendo como objeto eventual e futura contratação de empresa especializada para aquisição de usina de micropavimento asfáltico, multi distribuidor de agregado, kit tapa buraco, rolo compactador e caminhões truck para atender as necessidades da Secretaria Municipal de Infraestrutura do Município de Presidente Dutra/MA; A presente solicitação estava acompanhada da **planilha de solicitação**;
3. Termo de Convênio nº 8.394.00/2019, celebrado entre a Companhia de Desenvolvimento dos Vales do São Francisco e do Parnaíba – CODEVASF e a Prefeitura Municipal de Presidente Dutra/MA;
4. Após autorização da autoridade ordenadora, fora encaminhado ao Setor de Compras e o mesmo, após análise vestibular, solicita **propostas de preços**, e após as coletas, foi gerado o **mapa de apuração de pesquisa de mercado**;
5. **Declaração de Adequação Orçamentária e Financeira** apresentada pelo Sr Elias Rodrigues Lima, Assessor Executivo e Ordenador de Despesa;
6. Apresentação do **Termo de Referência e seus anexos**;
7. Igualmente, fora apresentado despacho enviando a minuta do Edital e anexos, assim como, Minuta de Termo de Referência e seus anexos para análise jurídica;
8. Parecer jurídico onde foi constatado a adequação das minutas do Edital e seus anexos, atestando sobre a legalidade prevista na legislação vigente;
9. O edital está composto das cláusulas e anexos, concernentes ao que prever a legislação em vigor, visto que atende os requisitos legais e regimentais do presente processo;
10. Consta as devidas documentações das empresas participantes do certame, bem como a Ata da Sessão.



**PREFEITURA MUNICIPAL DE PRESIDENTE DUTRA – MA
CONTROLADORIA E OUVIDORIA GERAL DO MUNICÍPIO**

DA PUBLICAÇÃO E DOS PRAZOS

Foi publicado o Aviso Pregão Presencial nº 035/2022, nos veículos de publicação oficiais, conforme estabelece a legislação em vigor, sendo respeitado o prazo que se refere à modalidade adotada, entre a publicação do aviso e abertura do certame foi cumprida.

Conforme disposto nos autos processuais da presente licitação, foi publicado no Diário Oficial do Município, na edição do dia 13/12/2022, assim como, no Diário Oficial do Estado do Maranhão, na edição do dia 13/12/2022, na parte Publicações de Terceiros e em Jornal de Grande Circulação, no Jornal O Imparcial, na edição do dia 13/12/2022, e, por se tratar de recurso advindo da União, publicação no Diário Oficial da União em 13/12/2022.

Por fim, conforme disposto no art. 4º, V, da Lei n.º 10.520/2002, determina que o prazo fixado para a apresentação de propostas, contado a partir da publicação do aviso, não será inferior a 8 (oito) dias úteis.

DA SESSÃO DO PREGÃO

A Sessão ocorreu no dia 23/12/2022, onde as empresas **REK MANUTENÇÃO E REPARAÇÃO DE MARQUINAS**, CNPJ N.º 27.703.480/0001-03 e **ROMANELLI EXPORTAÇÃO E IMPORTAÇÃO LTDA**, CNPJ N.º 05.453.447/0001-30, participaram do certame e concorreu nos lotes ofertados no Pregão Eletrônico n.º 035/2022.

Na disputa entre as empresas as propostas foram reduzidas consideravelmente, sendo a proposta vencedora da Empresa **ROMANELLI EXPORTAÇÃO E IMPORTAÇÃO LTDA**, com a menor proposta.



**PREFEITURA MUNICIPAL DE PRESIDENTE DUTRA – MA
CONTROLADORIA E OUVIDORIA GERAL DO MUNICÍPIO**

O Pregoeiro solicitou melhoria na proposta vencedora, assim sendo, foi interposto prazo para recurso e, após o período, a empresa foi declarada vencedora e enviou proposta readequada.

Sessão encerrada e, por conseguinte, o pregão finalizado.

DOS FATOS

O Controle Interno, em suas considerações, faz saber que, após exames detalhados dos atos procedimentais pela Comissão de Licitação, conclui-se, que nenhuma irregularidade foi constatada.

De acordo com a Lei Federal nº 8.666/93, os princípios da legalidade, impessoalidade, igualdade, interesse público e economicidade foram obedecidos e instaurados.

Entendo que este processo está revestido de todas as formalidades legais, nas fases de habilitação, julgamento, publicidade, estando apto a gerar despesas para municipalidade, encaminhado para que seja dado prosseguimento às demais etapas subsequentes.

VENCEDOR

ROMANELLI EXPORTAÇÃO E IMPORTAÇÃO LTDA,
CNPJ Nº 05.453.447/0001-30, com sede na Avenida José Bonifácio, nº 3793,
Pavilhão 08, Bairro Vila Atalaia, Cambé, Paraná/PR.

CONCLUSÃO

A Controladoria Geral do Município de Presidente Dutra declara que o referido processo se encontra revestido das formalidades, contudo, que sane as



**PREFEITURA MUNICIPAL DE PRESIDENTE DUTRA – MA
CONTROLADORIA E OUVIDORIA GERAL DO MUNICÍPIO**

pendências apontadas pelo órgão de controle, quais sejam: anexar Portaria de Nomeação de Pregoeiro e Equipe de Apoio.

Nesse sentido, opinamos pela **CONFORMIDADE** do Processo de Pregão Eletrônico: 035/2022.

Presidente Dutra/MA, 26 de dezembro de 2022.

EMÍLIO CARLOS MURAD FILHO

Controlador e Ouvidor Geral do Município – CGM

Emílio Carlos Murad Filho
Controlador e Ouvidor Geral
do Município
Decreto Nº 164/22



ESTADO DO MARANHÃO
PREFEITURA MUNICIPAL DE PRESIDENTE DUTRA
CNPJ: 06.138.366/0001-08



Ao
Elias Rodrigues Lima
Assessor Executivo e Ordenador de Despesas
NESTA

Remetemos aos autos à apreciação de Vossa Excelência, a fim de que seja homologado o objeto desta.

Presidente Dutra /MA, em, 02 de janeiro de 2023.

OTÁVIO RENAN MENESES DELMONDES SANTANA
Pregoeiro Municipal



ESTADO DO MARANHÃO
PREFEITURA MUNICIPAL DE PRESIDENTE DUTRA
CNPJ: 06.138.366/0001-08



TERMO DE HOMOLOGAÇÃO

A **PREFEITURA MUNICIPAL DE PRESIDENTE DUTRA - MA**, no uso de suas atribuições legais, considerando o julgamento procedido pelo Pregoeiro da Prefeitura juntamente com a equipe de apoio, bem como adjudicado pelo Pregoeiro da Prefeitura, considerando ainda o parecer jurídico final da Procuradoria Geral e Controladoria da Prefeitura. Referente ao **Pregão Eletrônico nº 035/2022**, considerando ainda, a inexistência de qualquer recurso pendente ao referido processo:

RESOLVE:

HOMOLOGAR a deliberação da Comissão Permanente de Licitação – CPL/PMPD, obedecendo ao seguinte critério:

Empresa Vencedora: **ROMANELLI EXPORTAÇÃO E IMPORTAÇÃO LTDA**, com CNPJ nº **05.453.447/0001-30**, com o valor global de R\$ 2.828.000,00 (Dois milhões oitocentos e vinte e oito mil), totalizando assim o valor global da licitação em R\$ 2.828.000,00 (Dois milhões oitocentos e vinte e oito mil). Conforme indicado nos documentos em anexo.

Presidente Dutra – MA, 03 de janeiro de 2023.

Elias Rodrigues Lima
Assessor Executivo e Ordenador de Despesa